

Kasutaja viitejuhend

# Daikin Altherma 3 H MT F+W

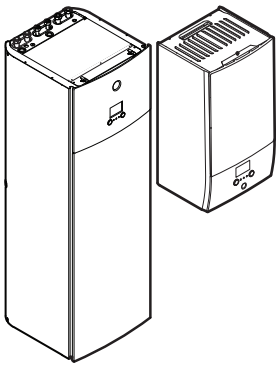

Download the  
ONECTA app

 STAND BY ME  
Discover our service offer

ETVH12S(U)18E ▲6V ▼  
ETVH12S(U)23E ▲6V ▼  
ETVH12S18E ▲9W ▼  
ETVH12S23E ▲9W ▼

ETVX12S18E ▲6V ▼  
ETVX12S23E ▲6V ▼  
ETVX12S18E ▲9W ▼  
ETVX12S23E ▲9W ▼

ETBH12E ▲6V ▼  
ETBH12E ▲9W ▼

ETBX12E ▲6V ▼  
ETBX12E ▲9W ▼

▲ = A, B, C, ..., Z  
▼ = , , 1, 2, 3, ..., 9

# Sisukord

<b>1</b>	<b>Info käesoleva dokumendi kohta</b>	<b>4</b>
1.1	Hoiatuste ja sümbolite tähendus.....	5
<b>2</b>	<b>Kasutaja ohutusjuhised</b>	<b>7</b>
2.1	Üldine.....	7
2.2	Turvalise kasutamise juhised.....	8
<b>3</b>	<b>Info süsteemi kohta</b>	<b>10</b>
3.1	Tüüpilise süsteemi osad.....	10
<b>4</b>	<b>Kiirjuhend</b>	<b>11</b>
4.1	Kasutaja õiguste tase.....	11
4.2	Ruumi kütmine/jahutus.....	11
4.3	Soe tarbevesi.....	15
<b>5</b>	<b>Töötab</b>	<b>17</b>
5.1	Kasutusliides: ülevaade.....	17
5.2	Menüüstruktuur: ülevaade kasutajasätetest.....	19
5.3	Võimalikud kuvad: ülevaade.....	20
5.3.1	Avakuva.....	20
5.3.2	Peamenüü kuva.....	23
5.3.3	Sättepunkti kuva.....	24
5.3.4	Detailne kuva väärtustega.....	25
5.4	Funktsioonide SISSE või VÄLJA lülitamine.....	25
5.4.1	Visuaalne näidik.....	25
5.4.2	SISSE või VÄLJA lülitamiseks.....	26
5.5	Informatsiooni lugemine.....	27
5.6	Ruumi kütte/jahutuse reguleerimine.....	27
5.6.1	Info ruumikütte/-jahutuse reguleerimise kohta.....	27
5.6.2	Ruumi kütterežiimi seadistamine.....	27
5.6.3	Kasutatava temperatuuri regulaatori tuvastamine.....	29
5.6.4	Soovitud ruumi temperatuuri muutmise.....	29
5.6.5	Soovitud väljuva vee temperatuuri muutmise.....	30
5.7	Sooja tarbevee reguleerimine.....	31
5.7.1	Info sooja tarbevee reguleerimise kohta.....	31
5.7.2	Vaheülekuumenduse režiim.....	32
5.7.3	Graafikupõhine režiim.....	33
5.7.4	Graafikupõhine + vaheülekuumenduse režiim.....	34
5.7.5	Sooja tarbevee temperatuuri muutmise.....	34
5.7.6	Sooja tarbevee võimsa režiimi kasutamine.....	35
5.8	Väärtuste ja graafikute eelseadistamine.....	35
5.8.1	Eelseadistatud väärtuste kasutamine.....	35
5.8.2	Graafikute kasutamine ja programmeerimine.....	36
5.8.3	Graafiku kuva: näide.....	40
5.8.4	Energiahindade seadistamine.....	44
5.9	Ilmast sõltuv kõver.....	46
5.9.1	Mis on ilmast sõltuv kõver?.....	46
5.9.2	2-punktiline kõver.....	46
5.9.3	Kõvera kalle ja nihe.....	47
5.9.4	Ilmast sõltuvate kõverate kasutamine.....	49
5.10	Muud funktsioonid.....	51
5.10.1	Kellaaja ja kuupäeva konfigureerimiseks.....	51
5.10.2	Vaikse režiimi kasutamine.....	51
5.10.3	Puhkuserežiimi kasutamine.....	51
5.10.4	WLAN-i kasutamine.....	52
<b>6</b>	<b>Nõuanded energia säästmise kohta</b>	<b>55</b>
<b>7</b>	<b>Hooldus ja teenindus</b>	<b>56</b>
7.1	Ülevaade: hooldus ja teenindus.....	56
<b>8</b>	<b>Veatuvastus</b>	<b>57</b>
8.1	Abiteksti kuvamine talitlushäire korral.....	57
8.2	Talitlushäirete ajaloo kontrollimine.....	57
8.3	Sümptom: elutoas on liiga külm (palav).....	57
8.4	Sümptom: kraanivesi on liiga külm.....	58
8.5	Sümptom: soojustpumba rike.....	58

8.6	Tunnus: süsteem tekitab pärast kasutuselevõttu korisevat häält .....	59
<b>9</b>	<b>Asukoha vahetamine</b>	<b>61</b>
9.1	Ülevaade: asukoha vahetamine.....	61
<b>10</b>	<b>Toote kasutuselt kõrvaldamine</b>	<b>62</b>
<b>11</b>	<b>Sõnastik</b>	<b>63</b>
<b>12</b>	<b>Paigaldussätted: paigaldaja täidetavad tabelid</b>	<b>64</b>
12.1	Konfigureerimise viisard .....	64
12.2	Seadistusmenüü.....	65

# 1 Info käesoleva dokumendi kohta

Täname Teid toote ostmise eest. Palume teil teha järgmist:

- lugege juhend enne kasutajaliidese kasutamist hoolikalt läbi, et tagada parim võimalik tulemus.
- paluge paigaldajal end teavitada sätetest, mida ta teie süsteemi konfigureerimiseks kasutas. kontrollige, kas ta täitis paigaldaja sätetabeli. Kui MITTE, paluge tal seda teha.
- hoidke juhend tulevikus sirvimiseks alles.

## Sihtrühm

Lõppkasutajad

## Juhendikomplekt

Käesolev juhend on osa dokumendikomplektist. Täiskomplekt koosneb:

- **Üldised ettevaatusabinõud.**
  - Ohutusjuhised, mida peate lugema enne paigaldamist
  - Formaat: paber (siseseadme karbis)
- **Kasutusjuhend.**
  - Kiirülevaade seadme põhilistest funktsioonidest
  - Formaat: paber (siseseadme karbis)
- **Kasutaja viitejuhend.**
  - Detailsed juhised ja taustinfo seadme kasutamiseks algajatele ja spetsialistidele
  - Vorming: Digitaalsed failid on veebisaidil <https://www.daikin.eu>. Oma mudeli leidmiseks kasutage otsingufunktsiooni 🔍.
- **Paigaldusjuhend – Välisseade:**
  - Paigaldusjuhised
  - Formaat: Paber (välisseadme karbis)
- **Paigaldusjuhend – Siseseade:**
  - Paigaldusjuhised
  - Formaat: paber (siseseadme karbis)
- **Paigaldaja viitejuhend:**
  - Paigaldamise ettevalmistus, head tavad, viiteandmed ...
  - Vorming: Digitaalsed failid on veebisaidil <https://www.daikin.eu>. Oma mudeli leidmiseks kasutage otsingufunktsiooni 🔍.
- **Lisaseadmete lisabrošüür:**
  - Lisateave lisaseadmete paigaldamise kohta
  - Vorming: paber (siseseadme karbis) + digitaalfailid aadressil <https://www.daikin.eu>. Kasutage oma mudeli leidmiseks otsingufunktsiooni 🔍.

Dokumentatsiooni värskemad versioonid on saadaval piirkondlikul Daikin veebisaidil või paigaldaja käest.

Originaaldokumendid on inglise keeles. Kõik teised keeled on tõlked.

## ONECTA rakendus



Kui paigaldaja selle seadistas, saate kasutada rakendust ONECTA oma süsteemi juhtimiseks ja selle oleku jälgimiseks. Vaadake lisateavet:

<http://www.onlinecontroller.daikineurope.com/>



## Lingiread

Lingiread (näiteks [4.3]) aitavad teil liikuda kasutajaliidese menüü struktuuris.

1	Lingiridade <b>lubamine</b> : vajutage avakuval või peamenüü kuval abinupule. Ekraani ülemisse vasakusse nurka ilmuvad lingiread.	?
2	Lingiridade <b>keelamine</b> : vajutage uuesti abinupule.	?

Käesolevas dokumendis kasutatakse samuti neid lingiridasid. **Näide:**

1	Minge [4.3]: Ruumi kütte/jahutus > Töövahemik.	
---	--	--

See tähendab:

1	Alustades avakuvalt keerake vasakut valimisketast ja minge valikusse Ruumi kütte/jahutus.	
2	Alammenüüsse minemiseks vajutage vasakut valikuketast.	
3	Keerake vasakut valikuketast ja minge valikusse Töövahemik.	
4	Alammenüüsse minemiseks vajutage vasakut valikuketast.	

## 1.1 Hoiatuste ja sümbolite tähendus

**OHT**

See sümbol tähistab olukorda, mis lõpeb surma või vigastusega.

**OHT: ELEKTRILÖÖGI OHT**

See sümbol tähistab olukorda, mis võib lõppeda elektrilöögiga.



**OHT: PÕLETUSE / PÕLETUSHAAVADE OHT**

See sümbol tähistab olukorda, mis võib lõppeda äärmuslikult kõrge või madalast temperatuurist põhjustatud põletusega/kõrvetusega.



**OHT: PLAHVATUSE OHT**

See sümbol tähistab olukorda, mis võib lõppeda plahvatusena.



**HOIATUS**

See sümbol tähistab olukorda, mis võib lõppeda kas surma või vigastusega.



**HOIATUS: KERGSÜTTIV MATERJAL**



**ETTEVAATUST**

See sümbol tähistab olukorda, mis võib lõppeda kerge või keskmise vigastusega.



**MÄRKUS**

See sümbol tähistab olukorda, mis võib lõppeda varustuse või vara kahjustusega.



**TEAVITUSTÖÖ**

See sümbol tähistab kasulikke nõuandeid või lisainfot.

Seadmel kasutatud sümbolid:

Sümbol	Selgitus
	Lugege enne paigaldamist paigaldus- ja kasutusjuhendit ja juhtmeskeemi lehte.
	Lugege enne hooldus- ja teenindustöid teenindusjuhendit.
	Lisateavet vaadake paigaldaja ja kasutaja viitejuhendist.
	Seade sisaldab pöörlevaid osi. Olge seadme hooldamisel või kontrollimisel ettevaatlik.

Dokumentides kasutatud sümbolid:

Sümbol	Selgitus
	Tähistab joonise pealkirja või viidet sellele. <b>Näide:</b> "▲ 1–3 joonise pealkiri" tähendab "Peatüki 1 joonist 3".
	Tähistab tabeli pealkirja või viidet sellele. <b>Näide:</b> "■ 1–3 tabeli pealkiri" tähendab "Peatüki 1 tabelit 3".

## 2 Kasutaja ohutusjuhised

Järgige alati järgmisi ohutusjuhiseid ja -eeskirju.

### 2.1 Üldine



#### HOIATUS

Kui te EI ole kindel, kuidas seadmestikku kasutada, pidage nõu paigaldajaga.



#### HOIATUS

Käesolevat seadet on lubatud kasutada alates 8-aastastel lastel ja füüsiliste, kognitiivsete või vaimsete puuetega või puudulike kogemuste ja teadmistega isikutel, kui nad kasutavad seadet järelevalve all või kui neid on juhendatud seadet kasutama ohutult ja kui nad on võimalikest ohtudest teadlikud.

Lastel EI OLE lubatud seadmega mängida.

Lastel EI OLE lubatud seadet järelevalveta puhastada ja hooldada.



#### HOIATUS

Elektrilöögi või tulekahju ennetamiseks:

- ÄRGE loputage seadet.
- ÄRGE kasutage seadet märgade kätega.
- ÄRGE asetage seadmele vett sisaldavaid esemeid.



#### ETTEVAATUST

- ÄRGE asetage seadmele mingeid esemeid ega vahendeid.
- ÄRGE astuge, istuge ega seiske seadme peal.

- Seadmetel on järgmine sümbol:



See tähendab, et elektrilisi ja elektroonilisi seadmeid EI TOHI panna sorteerimata olmeprügi hulka. ÄRGE PÜÜDKKE süsteemi ise lahti võtta, lahtivõtmisel, külmaaine, õli ja muude osade käsitsemisel TULEB seda lasta teha volitatud paigaldajal ja TULEB järgida kehtestatud eeskirju.

Seadmeid PEAB kasutusest kõrvaldamisel käitlema spetsialiseeritud ettevõttes taaskasutuseks, ringluseks ning taastamiseks. Nõuetekohase jäätmekäitlusega aitate kaitsta keskkonda võimalike kahjulike mõjude eest ja inimeste tervist. Lisateabe saamiseks pöörduge oma paigaldaja või kohaliku omavalitsuse poole.

- Akud on tähistatud järgmise sümboliga:



See tähendab, et akusid EI ole lubatud kasutuselt kõrvaldada koos muude sorteerimata majapidamisjätmetega. Kui keemiline sümbol on trükitud sümboli alla, siis tähendab see keemiline sümbol seda, et aku sisaldab raskemetalli üle teatud kontsentratsioonimäära.

Võimalikud keemilised sümbolid on: Pb: tina (>0,004%).

Kasutatud akud TULEB viia spetsiaalsetesse kogumispunktidesse. Kasutatud akudest korrektne kasutuselt kõrvaldamine hoiab ära võimalikud negatiivsed tagajärjed keskkonnale ja inimeste tervisele.

## 2.2 Turvalise kasutamise juhised



### HOIATUS: MÕÕDUKALT SÜTTIV MATERJAL

Selle seadme sees olev jahutusaine on kergelt süttiv.



### HOIATUS

Seadet tuleb hoiustada nii, et välditud oleksid mehaanilised kahjustused, ja ruumis, kus ei ole pidevalt töötavaid süüteallikaid (nt lahtised leegid, gaasiga töötavad seadmed või elektrikütteseadmed).



### HOIATUS



- ÄRGE augustage ega põletage jahutusaine ahela osi.
- ÄRGE kasutage sulatusprotsessi kiirendamiseks puhastusmaterjale ega muid viide, mida tootja ei ole soovitanud.
- Arvestage, et süsteemi sees olev jahutusaine on lõhnatu.



**HOIATUS**

- Seadme sees olev jahutusaine on kergelt süttiv, kuid tavaoludes see EI leki. Kui jahutusaine lekib ruumi ja puutub kokku põleti, kütteseadme või pliidi leegiga, võib see põhjustada tulekahju või tekitada ohtliku gaasi.
- Lülitage VÄLJA kõik põlemisega kütteseadmed, ventileerige ruum ja võtke ühendust edasimüüjaga, kellelt seadme ostsite.
- ÄRGE kasutage seadet enne, kui hooldustöötaja on kontrollinud jahutusaine lekkega seotud osa ja selle remontinud.

**HOIATUS****Õhu eemaldamine soojuskiurguritest või kollektoritest.**

Enne õhu eemaldamist soojuskiurguritest või kollektoritest kontrollige, kas kasutajaliidese avakuval on kuvatud  või .

- Kui ei ole, võite jätkata kohe õhu eemaldamisega.
- Kui on, siis veenduge, et ruum, kus soovite õhku eemaldada, on piisavalt ventileeritud. **Põhjus:** jahutusaine võib lekkida veeringlusesse ja seeläbi ruumi, kui eemaldate õhku soojuskiurguritest või kollektoritest.

## 3 Info süsteemi kohta

Olenevalt süsteemist võib see:

- Kütta ruumi
- Jahutada ruumi
- Toota sooja tarbevett (kui kuumaveepaak on paigaldatud)



### TEAVITUSTÖÖ

Jahutus kehtib ainult pöördmudelite korral.



### TEAVITUSTÖÖ

Kui põhitsooni on paigaldatud pörandaküte, saab põhitsooni jahutusrežiim pakkuda ainult värskendust. Tegelik jahutamine EI ole sellisel juhul lubatud.

### 3.1 Tüüpilise süsteemi osad

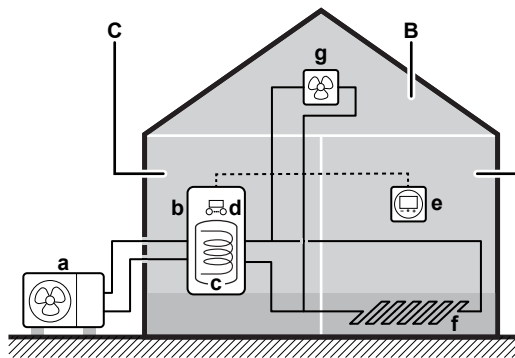

- A** Põhitsoon. **Näide:** Elutuba.  
**B** Lisatsioon. **Näide:** Magamistuba.  
**C** Tehniline ruum. **Näide:** Garaaž.  
**a** Välisseadme soojuspump  
**b** Siseruumides kasutatav maasoojuspump  
**c** Kuumaveepaak  
**d** Siseseadme kasutajaliides  
**e** Spetsiaalne kasutajaliides (BRC1HHDA kasutatakse ruumi termostaadina)  
**f** Pörandaküte  
**g** Radiaatorid, soojuspumba konvektorid või ventilaatorikonvektorid



### TEAVITUSTÖÖ

Sõltuvalt siseseadme tüübist võib seda ja kuumaveepaaki (kui see on paigaldatud) teineteisest eraldada või omavahel integreerida.





## 4 Kiirjuhend

### 4.1 Kasutaja õiguste tase

Teabe hulk, mida saate menüüstruktuuris lugeda ja redigeerida, sõltub teie kasutaja õiguste tasemest:

- **Kasutaja:** standardrežiim
- **Ekspertkasutaja:** saate lugeda ja redigeerida rohkemat teavet

#### Kasutajatase muutmine

1	Minge [B]: <b>Kasutaja profiil</b> . 	
2	Sisestage kasutaja tasemele vastav PIN-kood. <ul style="list-style-type: none"> <li>▪ Sirvige läbi numbrite ja muutke valitud numbrit.</li> <li>▪ Liigutage kursorit vasakult paremale.</li> <li>▪ Kinnitage PIN-koodi ja jätkake.</li> </ul>	<p>—</p> <p></p> <p></p> <p></p>

#### Kasutaja PIN-kood

Kasutaja **Kasutaja** PIN-kood on **0000**.



#### Täpsema kasutaja PIN-kood

Kasutaja **Ekspertkasutaja** PIN-kood on **1234**. Nüüd on nähtavad kasutajale täiendavad menüüelemendid.



### 4.2 Ruumi kütmine/jahutus

#### Ruumi kütte/jahutuse funktsiooni SISSE või VÄLJA lülitamine



##### MÄRKUS

**Ruumi jäätumiskaitse.** Isegi, kui lülitate ruumi kütmis-/jahutusrežiimi VÄLJA ([C.2]: Kasutamine > Ruumi kütte/jahutus), saab ruumi jäätumiskaitse funktsioon, kui see on lubatud, endiselt aktiveeruda. Samas EI ole väljuva vee temperatuuri juhtimisel ja väline ruumi termostaadi juhtimisel kaitse garanteeritud.

**MÄRKUS**

**Veetoru külmumise vältimine.** Isegi, kui lülitate ruumi kütmis-/jahutusrežiimi VÄLJA ([C.2]: Kasutamine > Ruumi küte/jahutus), püsib veetoru külmumise vältimine, kui see on lubatud, aktiivne.

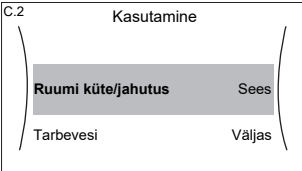
<b>1</b>	Minge [C.2]: Kasutamine > Ruumi küte/jahutus. 	
<b>2</b>	Valige funktsioonile Sees või Väljas.	

**Soovitud ruumi temperatuuri muutmine**

Ruumi temperatuuri juhtimisel saate kasutada ruumi temperatuuri sättepunkti kuva, et näha ja reguleerida soovitud ruumitemperatuuri.

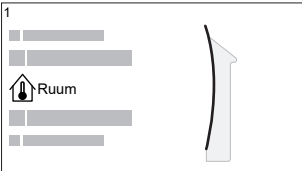
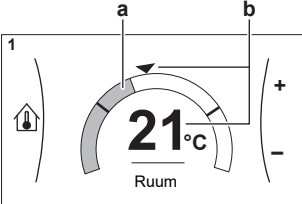
<b>1</b>	Minge [1]: Ruum. 	
<b>2</b>	Reguleerige soovitud ruumitemperatuuri.  <p><b>a</b> Tegelik ruumitemperatuur  <b>b</b> Soovitud ruumitemperatuur</p>	

**Soovitud väljuva vee temperatuuri muutmine**

Te saate kasutada väljuva vee temperatuuri sättepunkti kuva, et näha ja reguleerida soovitud väljuva vee temperatuuri.

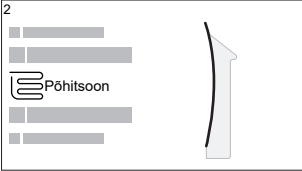
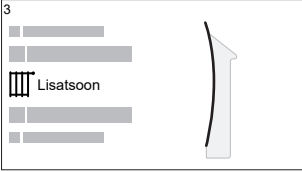
<b>1</b>	Minge [2]: Põhitsoon või [3]: Lisatsioon.  	
----------	--	--

**2** Reguleerige väljuva vee soovitud temperatuuri.

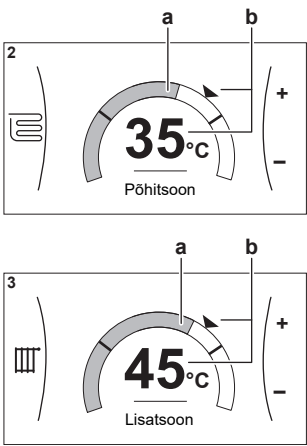

**a** Tegelik väljuva vee temperatuur  
**b** Soovitud väljuva vee temperatuur

### Ruumi kütmise/jahutamise tsoonide ilmast sõltuva kõvera muutmiseks

**1** Minge vastavasse tsooni:

Tsoon	Minge ...
<b>Põhitsoon – kütmine</b>	[2.5] Põhitsoon > Kütmise ilmast sõltuv kõver
<b>Põhitsoon – jahutus</b>	[2.6] Põhitsoon > Jahutuse ilmast sõltuv kõver
<b>Lisatsioon – kütmine</b>	[3.5] Lisatsioon > Kütmise ilmast sõltuv kõver
<b>Lisatsioon – jahutus</b>	[3.6] Lisatsioon > Jahutuse ilmast sõltuv kõver

**2** Muutke ilmast sõltuvat kõverat.

Ilmast sõltuval kõveral on 2 tüüpi: **kõvera kalle-nihe** (vaikimisi) ja **2-punktiline kõver**. Vajadusel saate selle tüüpi muuta sättes [2.E] **Põhitsoon > Ilmast sõltuva kõvera tüüp**. Kõvera reguleerimise viis sõltub selle tüübist.

#### Kõvera kalle ja nihe



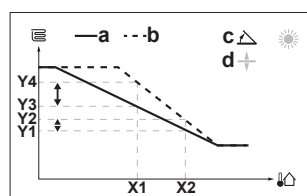

**Kalle.** Kalde muutmisel on uus eelistatud temperatuur X1 korral ebavõrdsest suurem kui eelistatud temperatuur X2 korral.

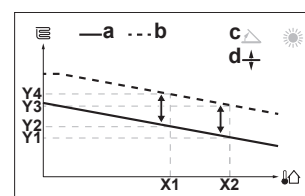

**Nihe.** Nihke muutmisel on uus eelistatud temperatuur X1 korral võrdsest suurem eelistatud temperatuurist X2 korral.



- X1, X2** Väliskeskonna temperatuur  
**Y1~Y4** Soovitud väljuva vee temperatuur  
**a** Ilmast sõltuv kõver enne muudatusi  
**b** Ilmast sõltuv kõver pärast muudatusi  
**c** Kalle  
**d** Nihe



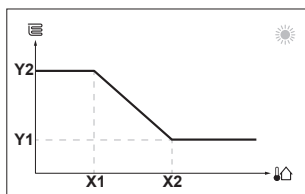

Võimalikud tegevused ekraanil	
	Valige kalle või nihe.
	Suurendage või vähendage kallet/nihet.
	Kui valitud on kalle: seadistage kalle ja minge nihke juurde. Kui valitud on nihe: seadistage nihe.
	Kinnitage muudatused ja minge tagasi alammenüüsse.

### 2-punktiline kõver



**X1, X2** Väliskeskonna temperatuur

**Y1, Y2** Soovitud väljuva vee temperatuur

Võimalikud tegevused ekraanil	
	Temperatuurides navigeerimine.
	Temperatuuri muutmine.
	Järgmise temperatuuri juurde minek.
	Muudatuste kinnitamine ja jätkamine.

### Lisateave

Lisateabe saamiseks vaadake ka:

- "5.4 Funktsioonide SISSE või VÄLJA lülitamine" [▶ 25]
- "5.6 Ruumi kütte/jahutuse reguleerimine" [▶ 27]
- "5.8 Väärtuste ja graafikute eelseadistamine" [▶ 35]
- "5.9 Ilmast sõltuv kõver" [▶ 46]

## 4.3 Soe tarbevesi

## Paagi kütte funktsiooni SISSE või VÄLJA lülitamine

**MÄRKUS**

**Desinfitseerimisrežiim.** Isegi kui lülitate paagi kütmise VÄLJA ([C.3]: Kasutamine > Tarbevesi) jääb desinfitseerimise režiim aktiivseks. Kui aga lülitate selle VÄLJA ajal, mil toimub desinfitseerimine, kuvatakse AH-viga.

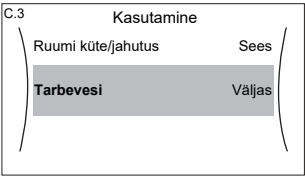
1	Minge [C.3]: Kasutamine > Tarbevesi. 	
2	Valige funktsioonile Sees või Väljas.	

## Paagi temperatuuri sättepunkti muutmine

Režiimis Ainult järelküte saate kasutada paagi temperatuuri sättepunkti kuva, et näha ja reguleerida sooja tarbevee temperatuuri.

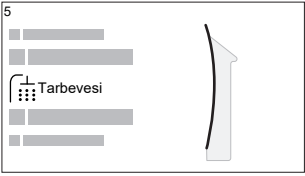
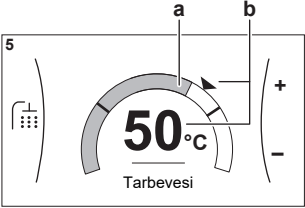
1	Minge [5]: Tarbevesi. 	
2	Reguleerige sooja tarbevee temperatuuri.  <b>a</b> Tegelik sooja tarbevee temperatuur <b>b</b> Soovitud sooja tarbevee temperatuur	

Muudes režiimides saate vaadata ainult sättepunkti kuva, kuid ei saa seda muuta. Selle asemel saate muuta järgmisi sätteid: Mugavuse sättepunkt [5.2], Öko sättepunkt [5.3] ja Järelkütte sättepunkt [5.4].

**TEAVITUSTÖÖ**

Olukordades, kui on väga madal STV tarbimine või see puudub, võib paagi temperatuuri sättepunkt  $\leq 45^{\circ}\text{C}$  anda oodatust madalama STV temperatuuri kui kasutatakse Ainult järelküte režiimi. Sellistes olukordades on soovitatav lülitada ühele järgmistest režiimidest:

- Ainult programm
- Programm + järelküte

## Lisateave

Lisateabe saamiseks vaadake ka:

- "5.4 Funktsioonide SISSE või VÄLJA lülitamine" [▶ 25]
- "5.7 Sooja tarbevee reguleerimine" [▶ 31]
- "5.8 Väärtuste ja graafikute eelseadistamine" [▶ 35]



## 5 Töötab



### TEAVITUSTÖÖ

Jahutus kehtib ainult pöördmudelite korral.

### 5.1 Kasutusliides: ülevaade

Kasutusliidesel on järgmised komponendid:

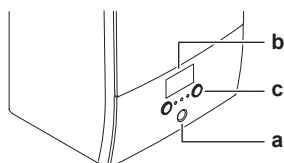

- a Olekunäidik
- b LCD-ekraan
- c Valikukettad ja nupud

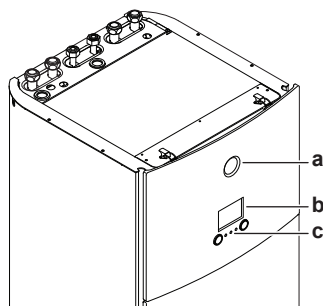

- a Olekunäidik
- b LCD-ekraan
- c Valikukettad ja nupud

#### Olekunäidik

Olekuindikaatori LED-tuled põlevad või vilguvad, et näidata seadme töörežiimi.

LED	Režiim	Kirjeldus
Vilkuv sinine	Ootel	Seade ei tööta.
Püsivalt sinine	Töötab	Seade töötab.
Vilkuv punane	Tõrge	Tekkis viga. Vaadake üksikasju peatükist "8.1 Abiteksti kuvamine talitlushäire korral" [▶ 57].

#### LCD-ekraan

LCD-ekraanil on unerežiim. Kui kasutajaliidest pole 15 minuti jooksul kasutatud, muutub ekraan tumedaks. Ekraani äratamiseks tuleb vajutada mõnd nuppu või pöörata mõnd ketasvalijat.

#### Valikukettad ja nupud

Valimiskettaid ja nuppe kasutatakse järgmiseks:

- LCD-ekraani kuvade, menüüde ja sätete vahel navigeerimiseks
- Väärtuste seadistamiseks

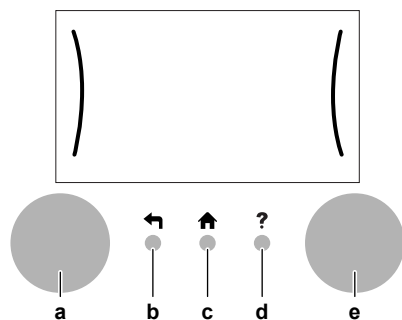

Artikkel		Kirjeldus
<b>a</b>	Vasakpoolne ketasvalija	<p>LCD kuvab ekraani vasakul poolel kaare, kui võimalik on kasutada vasakut ketasvalijat.</p> <ul style="list-style-type: none"> <li>☰⋯○: Keerake, seejärel vajutage vasakule ketasvalijale. Menüüstruktuuris navigeerimine.</li> <li>☰⋯○: Keerake vasakut ketasvalijat. Menüüelemendi valimine.</li> <li>☰⋯○: Vajutage vasakut ketasvalijat. Valiku kinnitamine või alammenüüsse minemine.</li> </ul>
<b>b</b>	Tagasi-nupp	⬅️: Vajutage, et minna menüüstruktuuris 1 sammu võrra tagasi.
<b>c</b>	Kodunupp	🏠: Vajutage, et minna tagasi avalehele.
<b>d</b>	Abinupp	?: Vajutage, et vaadata konkreetse lehega seotud abiteksti (kui olemas).
<b>e</b>	Parempoolne ketasvalija	<p>LCD kuvab ekraani paremal poolel kaare, kui võimalik on kasutada paremat ketasvalijat.</p> <ul style="list-style-type: none"> <li>○⋯☰: Keerake, seejärel vajutage paremale ketasvalijale. Väärtuse või sätte muutmine, mis on kuvatud ekraani paremal poolel.</li> <li>○⋯☰: Keerake paremat ketasvalijat. Navigeerimine võimalike väärtuste ja sätete vahel.</li> <li>○⋯☰: Vajutage paremat ketasvalijat. Valiku kinnitamine ja järgmise menüüelemendi juurde minemine.</li> </ul>

## 5.2 Menüüstruktuur: ülevaade kasutajasätetest

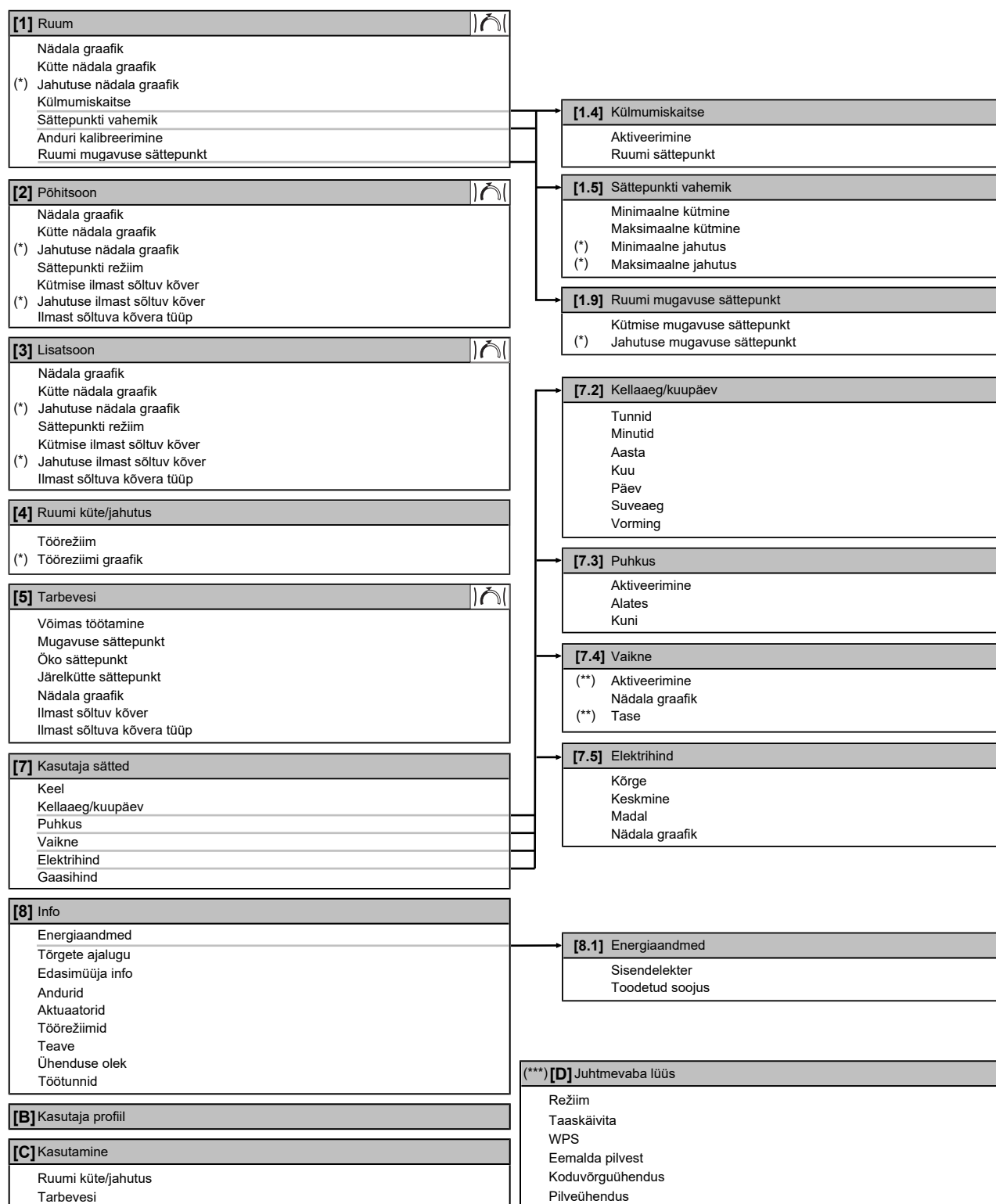

Sättepunkti kuva

(\*) Kehtib ainult mudelitele, kus on võimalik jahutus

(\*\*) Juurdepääsetav ainult paigaldajale

(\*\*\*) Kehtib ainult siis, kui paigaldatud on kohtvõrk

**TEAVITUSTÖÖ**

Olenevalt valitud paigaldajasätetest ja seadme tüübist võivad sätted olla nähtavad/nähtamatud.

### 5.3 Võimalikud kuvad: ülevaade

Sagedasemad kuvad on järgmised:

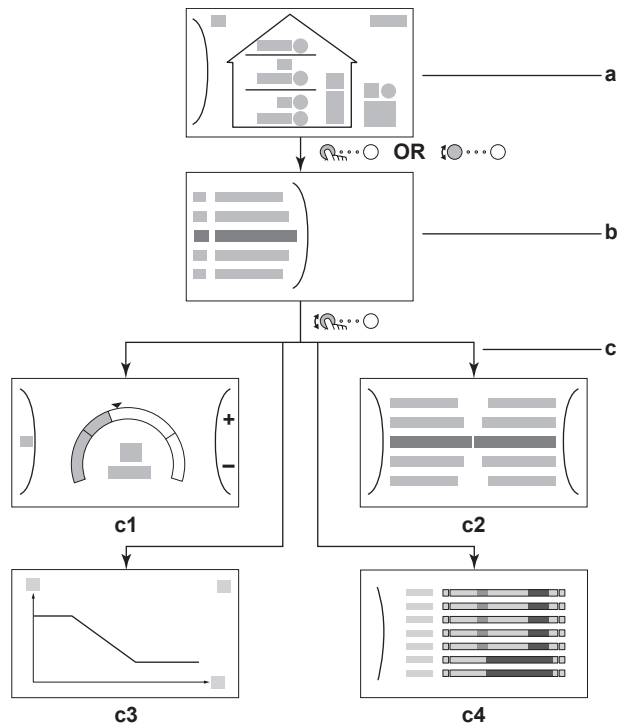







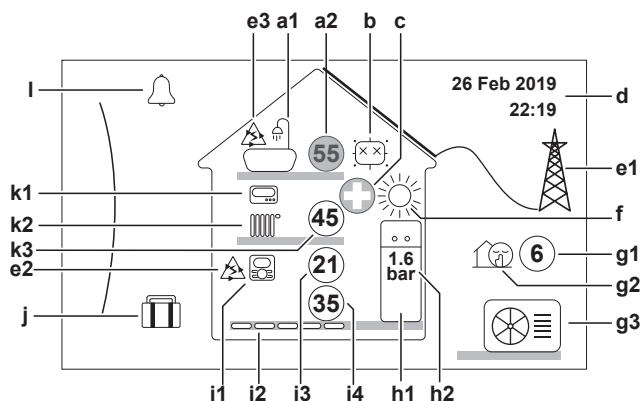









- a** Avakuva
- b** Peamenüü kuva
- c** Madalama tasandi kuvad:
  - c1**: Sättepunkti kuva
  - c2**: Detailne kuva väärtustega
  - c3**: kuva ilmast sõltuva kõveraga
  - c4**: graafikuga kuva















#### 5.3.1 Avakuva

Vajutage nupule , et minna tagasi avalehele. Kuvatakse seadme häälestamise ülevaade ja ruumi ja sättepunkti temperatuur. Avakuval kuvatakse ainult sümbolid, mis on kehtivad teie seadme häälestamise puhul.



Võimalikud tegevused ekraanil	
	Navigeerimine peamenüü loendis.
	Peamenüü kuvale minimine.
?	Lingiridade lubamine/keelamine.

Artikkel		Kirjeldus
<b>a Soe tarbevesi</b>		
<b>a1</b>		Soe tarbevesi
<b>a2</b>		Mõõdetud paagi temperatuur <sup>(a)</sup>
<b>b Desinfitseerimine / võimas režiim</b>		
		Desinfitseerimise režiim aktiivne
		Võimas režiim aktiivne
<b>c Hädaolukord</b>		
		Soojuspumba tõrge ja süsteem töötab režiimis <b>Hädaabirežiim</b> või soojuspump lülitatakse sundkorras välja.
<b>d Praegune kuupäev ja kellaeg</b>		
<b>e Nutikas energia</b>		
<b>e1</b>		Nutikas energia on saadaval päikesepaneelide või tarkvõrgu kaudu.
<b>e2</b>		Nutikat energiat kasutatakse hetkel ruumi kütmiseks.
<b>e3</b>		Nutikat energiat kasutatakse hetkel sooja tarbevee tootmiseks.
<b>f Ruumi töörežiim</b>		
		Jahutamine
		Küte
<b>g Välisseade / vaikne režiim</b>		
<b>g1</b>		Mõõdetud välistemperatuur <sup>(a)</sup>
<b>g2</b>		Vaikne režiim aktiivne
<b>g3</b>		Välisseade
<b>h Siseseade / sooja tarbevee paak</b>		
<b>h1</b>		Põrandal seisev integreeritud paagiga siseseade
		Seinale kinnitatud siseseade
		Seinale kinnitatud eraldi paagiga siseseade
<b>h2</b>	<b>1.6 bar</b>	Veesurve

Artikkel	Kirjeldus
<b>i</b>	<b>Põhitsoon</b>
<b>i1</b>	Paigaldatud ruumi termostaadi tüüp:
	Seadme töötamine määratakse vastavalt spetsiaalse kasutajaliidese (BRC1HHDA, mida kasutatakse ruumi termostaadina, keskkonnatemperatuurile).
	Seadme töötamine määratakse välise ruumi termostaadiga (juhtmega või juhtmevaba).
—	Ruumi termostaati pole paigaldatud või seadistatud. Seadme töö toimub väljuva vee temperatuuri järgi ega olene tegelikust ruumitemperatuurist ja/või ruumi kütmise vajadusest.
<b>i2</b>	Paigaldatud soojuskiurguri tüüp:
	Põrandaküte
	Ventilaatorikonvektor
	Radiaator
<b>i3</b>	 Mõõdetud ruumitemperatuur <sup>(a)</sup>
<b>i4</b>	 Väljuva vee temperatuuri sättepunkt <sup>(a)</sup>
<b>j</b>	<b>Puhkuserežiim</b>
	Puhkuserežiim aktiivne
<b>k</b>	<b>Lisatsioon</b>
<b>k1</b>	Paigaldatud ruumi termostaadi tüüp:
	Seadme töötamine määratakse välise ruumi termostaadiga (juhtmega või juhtmevaba).
—	Ruumi termostaati pole paigaldatud või seadistatud. Seadme töö toimub väljuva vee temperatuuri järgi ega olene tegelikust ruumitemperatuurist ja/või ruumi kütmise vajadusest.
<b>k2</b>	Paigaldatud soojuskiurguri tüüp:
	Põrandaküte
	Ventilaatorikonvektor
	Radiaator
<b>k3</b>	 Väljuva vee temperatuuri sättepunkt <sup>(a)</sup>
<b>l</b>	<b>Tõrge</b>
	Tekkis viga.
	Vaadake üksikasju peatükist " <a href="#">8.1 Abiteksti kuvamine talitlushäire korral</a> " [ <a href="#">▶ 57</a> ].

<sup>(a)</sup> Kui vastav toiming (nt ruumi kütmine) ei ole aktiivne, on ring hall.

## 5.3.2 Peamenüü kuva

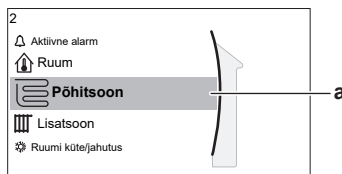

Avakuvalt alustades vajutage (☰) või keerake (⌚) vasakut valikuketast, et avada peamenüü kuva. Peamenüüst pääsete erinevatele sättepunktide kuvadele ja alammenüüdesse.



a Valitud alammenüü

Võimalikud tegevused ekraanil	
☰	Loendis navigeerimine.
⌚	Alammenüüsse sisenemine.
?	Lingiridade lubamine/keelamine.

Alammenüü		Kirjeldus
[0]	🔔 või ⚠️ Aktiivne alarm	<b>Piirang:</b> kuvatakse ainult siis, kui esineb talitlushäire. Vaadake üksikasju peatükist " <a href="#">8.1 Abiteksti kuvamine talitlushäire korral</a> " [▶ 57].
[1]	🏠 Ruum	<b>Piirang:</b> kuvatakse ainult siis, kui siseseadet juhib spetsiaalne kasutajaliides (BRC1HHDA kasutatakse ruumi termostadina). Ruumi temperatuuri seadistamine.
[2]	☰ Põhitsoon	Kuvab põhitsooni kiirguri tüübi vastava sümboli. Põhitsooni väljuva vee temperatuuri seadistamine.
[3]	☰ Lisatsioon	<b>Piirang:</b> Kuvatakse ainult siis, kui väljuva vee temperatuuril on kaks tsooni. Kuvab lisatsooni kiirguri tüübi vastava sümboli. Lisatsooni (kui olemas) väljuva vee temperatuuri seadistamine.
[4]	☀️ Ruumi küte/jahutus	Näitab teie seadme vastavat sümbolit. Viib seadme kütterežiimi või jahutusrežiimi. Režiimi ei saa muuta ainult kütmisega mudelitel.
[5]	🚰 Tarbevesi	Sooja tarbevee paagi temperatuuri seadistamine.
[7]	⊗ Kasutaja sätted	Juurdepäas kasutajapoolsetele sätetele, nagu puhkuserežiim ja vaikne režiim.
[8]	📄 Info	Kuvab siseseadme andmed ja teabe.
[9]	✂️ Paigaldussätted	<b>Piirang:</b> Ainult paigaldajale. Annab juurdepääsu täpsematele sätetele.
[A]	📄 Kasutuselevõtt	<b>Piirang:</b> Ainult paigaldajale. Viib läbi katsetusi ja hooldust.

Alammenüü		Kirjeldus
[B]	 Kasutaja profiil	Aktiivse kasutaja profiili muutmine.
[C]	 Kasutamine	Kütmise/jahutamise funktsiooni ja sooja tarbevee valmistamise sisse või välja lülitamine.
[D]	 Juhtmevaba lüüs	<b>Piirang:</b> Kuvatakse ainult siis, kui paigaldatud on juhtmevaba kohtvõrk (WLAN). Sisaldab sätteid, mis on vajalikud rakenduse ONECTA konfigureerimiseks.

### 5.3.3 Sättepunkti kuva

Sättepunkti kuva kuvatakse lehekülgedel, mis kirjeldavad süsteemi komponente, mis vajavad sättepunkti väärtust.

#### Näited

[1] Ruumitemperatuuri kuva

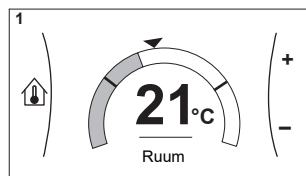

[2] Põhitsooni kuva

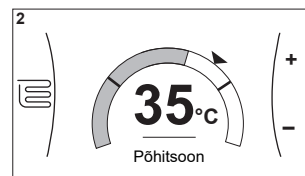

[3] Lisatsooni kuva

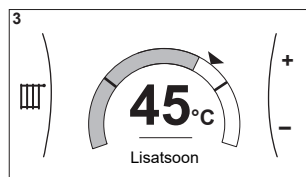

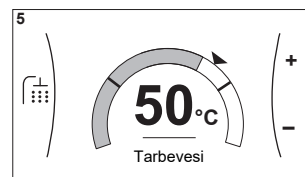

[5] Paagi temperatuuri kuva

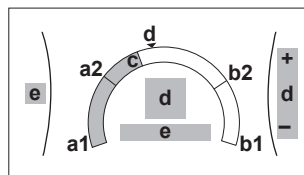

#### Selgitus



Võimalikud tegevused ekraanil	
	Navigeerimine alammenüü loendis.
	Alammenüüsse minemine.
	Soovitud temperatuuri reguleerimine ja automaatne rakendamine.

Artikkel	Kirjeldus	
Temperatuuri minimaalne limiit	<b>a1</b>	Fikseeritud seadme poolt
	<b>a2</b>	Piiratud paigaldaja poolt
Temperatuuri maksimaalne limiit	<b>b1</b>	Fikseeritud seadme poolt
	<b>b2</b>	Piiratud paigaldaja poolt
Praegune temperatuur	<b>c</b>	Mõõdetud seadme poolt



Artikkel	Kirjeldus	
Soovitud temperatuur	<b>d</b>	Suurendamiseks/vähendamiseks keerake paremat valikuketast.
Alammenüü	<b>e</b>	Alammenüüsse minemiseks keerake või vajutage vasakut valikuketast.

### 5.3.4 Detailne kuva väärtustega

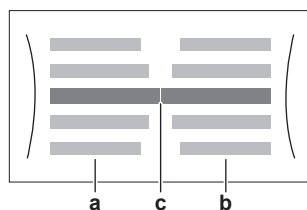

#### Näide:

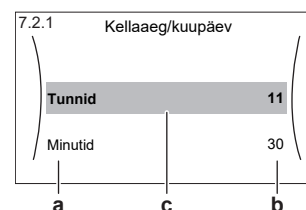

- a** Sätted
- b** Väärtused
- c** Valitud säte ja väärtus

Võimalikud tegevused ekraanil	
	Navigeerimine sätete loendis.
	Väärtuse muutmine.
	Järgmise sätte juurde minek.
	Muudatuste kinnitamine ja jätkamine.

## 5.4 Funktsioonide SISSE või VÄLJA lülitamine

### 5.4.1 Visuaalne näidik

Seadme teatud funktsioone saab eraldi lubada või keelata. Kui funktsioon on keelatud, on vastav temperatuuri ikoon avakuval hall.

#### Ruumi kütmine/jahutamine

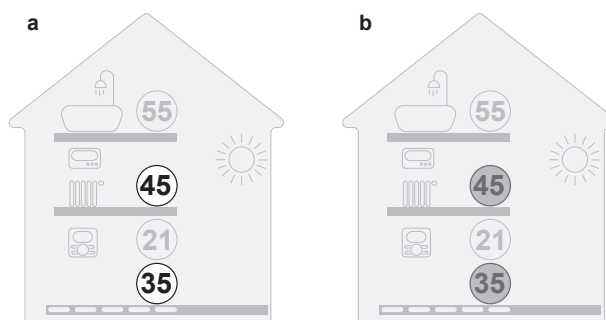

- a** Ruumi kütmine/jahutamine SEES
- b** Ruumi kütmine/jahutamine VÄLJAS

## Paagi soojendamine

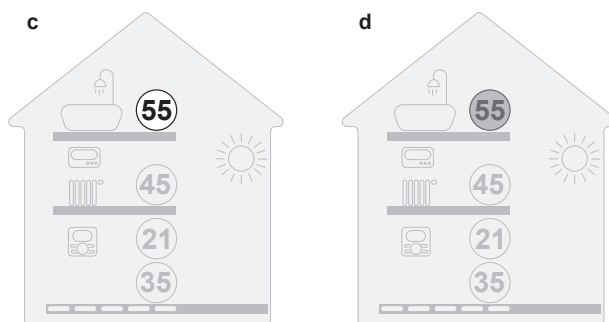

- c Paagi soojendamine SEES  
d Paagi soojendamine VÄLJAS

## 5.4.2 SISSE või VÄLJA lülitamiseks

## Ruumi kütmine/jahutamine



## MÄRKUS

**Ruumi jäätumiskaitse.** Isegi, kui lülitate ruumi kütmis-/jahutusrežiimi VÄLJA ([C.2]: Kasutamine > Ruumi küte/jahutus), saab ruumi jäätumiskaitse funktsioon, kui see on lubatud, endiselt aktiveeruda. Samas EI ole väljuva vee temperatuuri juhtimisel ja väline ruumi termostaadi juhtimisel kaitse garanteeritud.



## MÄRKUS

**Veetoru külmumise vältimine.** Isegi, kui lülitate ruumi kütmis-/jahutusrežiimi VÄLJA ([C.2]: Kasutamine > Ruumi küte/jahutus), püsib veetoru külmumise vältimine, kui see on lubatud, aktiivne.

<b>1</b>	Minge [C.2]: Kasutamine > Ruumi küte/jahutus. 	
<b>2</b>	Valige funktsioonile Sees või Väljas.	

## Paagi soojendamine



## MÄRKUS

**Desinfitseerimisrežiim.** Isegi kui lülitate paagi kütmise VÄLJA ([C.3]: Kasutamine > Tarbevesi) jääb desinfitseerimise režiim aktiivseks. Kui aga lülitate selle VÄLJA ajal, mil toimub desinfitseerimine, kuvatakse AH-viga.

<b>1</b>	Minge [C.3]: Kasutamine > Tarbevesi. 	
<b>2</b>	Valige funktsioonile Sees või Väljas.	

## 5.5 Informatsiooni lugemine

### Info väljalugemine

1	Minge [8]: Info.	
---	------------------	---

### Võimalik väljaloetav info

Menüüs...	Võite lugeda...
[8.1] Energiaandmed	Toodetud energia, tarbitud elekter ja gaas
[8.2] Tõrgete ajalugu	Talitlushäirete ajalugu
[8.3] Edasimüüja info	Kontakt/tugitelefoni number
[8.4] Andurid	Ruumi, paagi või sooja tarbevee paagi, välis- ja väljuva vee temperatuur (kui rakendatav)
[8.5] Aktuaatorid	Iga aktuaatori olek/režiim <b>Näide:</b> Sooja tarbevee pump SEES/VÄLJAS
[8.6] Töörežiimid	Praegune töörežiim <b>Näide:</b> Sulatamise/õlitagastuse režiim
[8.7] Teave	Info süsteemi versiooni kohta
[8.8] Ühenduse olek	Teave seadme, ruumi termostaadi ja kohtvõrguadapteri ühenduse oleku kohta.
[8.9] Töötunnid	Konkreetsete süsteemi komponentide töötunnid

## 5.6 Ruumi kütte/jahutuse reguleerimine

### 5.6.1 Info ruumikütte/-jahutuse reguleerimise kohta

Ruumikütte/-jahutuse reguleerimine koosneb järgmistest etappidest:

- 1 Ruumi kütterežiimi seadistamine
- 2 Temperatuuri reguleerimine

Sõltuvalt süsteemist ja paigalduse konfiguratsioonidest saate kasutada erinevaid temperatuuriregulaatoreid:

- Ruumi termostaadi regulaator
- Väljuva vee temperatuuri regulaator
- Väline ruumi termostaadi regulaator

### 5.6.2 Ruumi kütterežiimi seadistamine



#### Info ruumi kütterežiimi kohta

Teie seade võib olla kütterežiimiga või kütte-/jahutusrežiimiga mudel:

- Kui seade on kütterežiimiga mudel, suudab see ruumi kütta.

- Kui seade on kütte-/jahutusrežiimiga mudel, suudab see ruumi kütta ja jahutada. Te peate sisestama süsteemile, millist töörežiimi kasutada.

### Kuidas välja selgitada, kas paigaldatud on kütmise/jahutusega soojuspumba mudel



1	Minge [4]: <b>Ruumi kütte/jahutus.</b>	
2	Kontrollige, kas nimekirjas on [4.1] <b>Töörežiim</b> ja see on muudetav. Kui on, siis on paigaldatud kütmise/jahutusega soojuspumba mudel.	

Süsteemile ruumi töörežiimi edastamiseks saate teha järgmist:

Võite...	Asukoht
Kontrollige, millist ruumi töörežiimi hetkel kasutatakse.	Avakuva
Seadistage püsivalt ruumi töörežiim.	Peamenüü
Piirake automaatset ümberlülitust vastavalt kuu graafikule.	

### Kuidas kontrollida, millist ruumi töörežiimi hetkel kasutatakse



Ruumi töörežiim on kuvatud avakuval:

- Kui seade on kütterežiimis, kuvatakse ikoon .
- Kui seade on jahutusrežiimis, kuvatakse ikoon .

Olekuindikaator näitab, kas seade hetkel töötab:





- Kui seade ei tööta, vilgub olekuindikaator sinisena umbes 5-sekundilise intervalliga.
- Kui seade töötab, põleb olekuindikaator püsivalt sinisena.

### Ruumi kütterežiimi seadistamiseks

1	Minge [4.1]: <b>Ruumi kütte/jahutus &gt; Töörežiim</b>	
2	Valige üks järgmistest suvanditest: <ul style="list-style-type: none"> <li>▪ <b>Küte:</b> ainult kütterežiimis</li> <li>▪ <b>Jahutus:</b> ainult jahutusrežiimis</li> <li>▪ <b>Automaatne:</b> töörežiim muutub automaatselt kütmise ja jahutuse vahel vastavalt välistemperatuurile. Piiratud kuu kohta vastavalt graafikule <b>Töörežiimi graafik</b> [4.2].</li> </ul>	

### Automaatse ümberlülituse piiramine vastavalt kuu graafikule

**Tingimused:** saate seadistada ruumi töörežiimiks **Automaatne**.

1	Minge [4.2]: <b>Ruumi kütte/jahutus &gt; Töörežiimi graafik.</b>	
2	Valige kuu.	
3	Iga kuu puhul valige suvandiks: <ul style="list-style-type: none"> <li>▪ <b>Küte/Jahutus:</b> pole piiratud</li> <li>▪ <b>Ainult kütte:</b> piiratud</li> <li>▪ <b>Ainult jahutus:</b> piiratud</li> </ul>	
4	Kinnitage muudatused.	

**Näide: ümberlülituse piirangud**

Kui	Piirang
Külmal aastaajal. <b>Näide:</b> oktoober, november, detsember, jaanuar, veebruar ja märts.	Ainult küte
Soojal aastaajal. <b>Näide:</b> juuni, juuli ja august.	Ainult jahutus
Vahepeal. <b>Näide:</b> aprill, mai ja september.	Küte/Jahutus

## 5.6.3 Kasutatava temperatuuri regulaatori tuvastamine

**Et tuvastada, millist temperatuuri regulaatorit kasutate (meetod 1)**

Kontrollige paigaldaja täidetud paigaldussätete tabelit.

**Kasutatava temperatuuri regulaatori välja selgitamine (meetod 2)**

Avakuval näete, millist temperatuuri reguleerimise meetodit te kasutate.

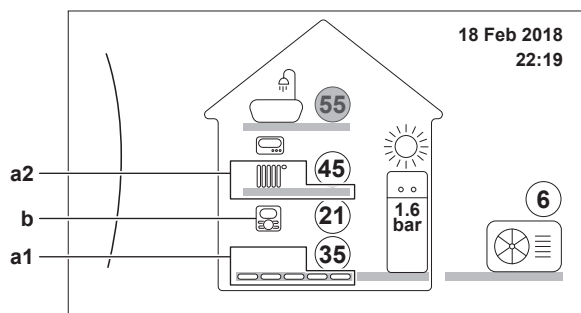





- a1** Põhitsooni soojuskiirgur (selles näites Põrandaküte)
- a2** Lisatsooni soojuskiirgur (selles näites Radiaator). Kui ikooni ei kuvata, siis lisatsooni ei ole.
- b** Põhitsooni ruumi termostaadi tüüp:

Kui b=...	Siis temperatuuri regulaator on...	
	Põhitsoon	Lisatsioon (selle olemasolu korral)
	Ruumi termostaadi regulaator	Väline ruumi termostaadi regulaator
	Väline ruumi termostaadi regulaator	
Ikoonita	Väljuva vee temperatuuri regulaator	Väljuva vee temperatuuri regulaator

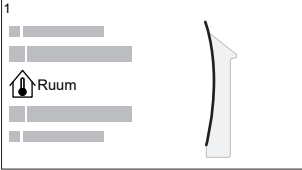
## 5.6.4 Soovitud ruumi temperatuuri muutmise

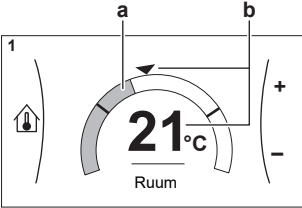
Ruumi temperatuuri juhtimisel saate kasutada ruumi temperatuuri sättepunkti kuva, et näha ja reguleerida soovitud ruumitemperatuuri.

1	Minge [1]: Ruum. 	
2	Reguleerige soovitud ruumitemperatuuri.  <b>a</b> Tegelik ruumitemperatuur <b>b</b> Soovitud ruumitemperatuur	

### Kui graafik on sees pärast soovitud ruumi temperatuuri muutmist

- Temperatuur püsib muutumatuna seni, kuni graafikujärgset tegevust ei toimu.
- Soovitud ruumi temperatuur läheb graafikujärgsele väärtusele, kui toimub graafikujärgne toiming.

Te saate vältida graafiku järgimist, lülitades (ajutiselt) graafiku välja.

### Ruumi temperatuuri graafiku välja lülitamine

1	Minge [1.1]: Ruum > Nädala graafik.	
2	Valige Ei.	



## 5.6.5 Soovitud väljuva vee temperatuuri muutmine

**i** **TEAVITUSTÖÖ**

Väljuv vesi on vesi, mis suunatakse soojuskiirguritesse. Väljuva vee soovitud temperatuuri seadistab paigaldaja vastavalt soojuskiirguri tüübist. Reguleerige väljuva vee temperatuuri sätteid ainult probleemide korral.

Te saate kasutada väljuva vee temperatuuri sättepunkti kuva, et näha ja reguleerida soovitud väljuva vee temperatuuri.

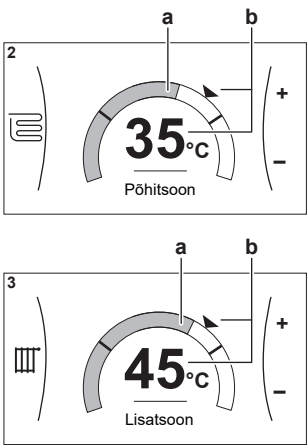
1	Minge [2]: Põhitsoon või [3]: Lisatsioon.  	
---	---	---



2	<p>Reguleerige väljuva vee soovitud temperatuuri.</p>  <p><b>a</b> Tegelik väljuva vee temperatuur <b>b</b> Soovitud väljuva vee temperatuur</p>	
---	---	---

### Kui graafik on sees pärast soovitud väljuva vee temperatuuri muutmist

- Temperatuur püsib muutumatuna seni, kuni graafikujärgset tegevust ei toimu.
- Soovitud väljuva vee temperatuur läheb graafikujärgsele väärtusele, kui toimub graafikujärgne toiming.

Te saate vältida graafiku järgimist, lülitades (ajutiselt) graafiku välja.

### Väljuva temperatuuri graafiku välja lülitamine

1	<p>Minge ühte järgmistest:</p> <ul style="list-style-type: none"> <li>▪ [2.1]: Põhitsoon &gt; Nädala graafik</li> <li>▪ [3.1]: Lisatsioon &gt; Nädala graafik</li> </ul>	
2	Valige Ei.	

### Ilmas sõltuva funktsiooni lubamine väljuva vee temperatuurile

Vt "5.9.4 Ilmast sõltuvate kõverate kasutamine" [▶ 49].

## 5.7 Sooja tarbevee reguleerimine

### 5.7.1 Info sooja tarbevee reguleerimise kohta

Olenevalt sooja tarbevee paagi režiimist (paigaldaja sätted) kasutate sooja tarbevee reguleerimiseks erinevaid regulaatoreid:

- Ainult järelküte
- Programm + järelküte
- Ainult programm



#### ETTEVAATUST

Luba kiirsoojendaja graafikupõhiseks tööks kasutatakse kiirsoojendaja nädalapõhise töö piiramiseks või lubamiseks. Nõuanne: selleks, et vältida desinfitseerimisfunktsiooni nurjumist, laske kiirsoojendajal alates graafikujärgse desinfitseerimise käivitumisest (nädalaprogrammi põhiselt) vähemalt 4 tundi töötada. Kui kiirsoojendaja tööd desinfitseerimise ajal piirata, siis see funktsioon EI ole edukas ja kuvatakse rakenduv AH hoiatus.



### TEAVITUSTÖÖ

Veakoodi AH ja desinfitseerimisfunktsiooni katkestuse mittetoimumise korral sooja tarbevee võtmise tõttu järgige alltoodud soovitusi:

- Kui valitus on režiim **Ainult järelküte** või **Programm + järelküte**, on soovitatav programmeerida desinfitseerimisfunktsiooni käivituse vähemalt 4 tunni peale viimase eeldatava sooja tarbevee võtmist. Selle käivituse võib seadistada paigaldaja (desinfitseerimisfunktsioon).
- Kui valitud on režiim **Ainult programm**, on soovitatav programmeerida **Öko** toiming 3 tundi enne desinfitseerimisfunktsiooni graafikujärgset käivitust, et paaki eelnevalt kütta.

Kui ilmast sõltuvat režiimi kasutatakse paagil, määratakse paagi temperatuur automaatselt välistemperatuuri järgi. Lisateavet vaadake jaotisest "5.9 Ilmast sõltuv kõver" [▶ 46].

#### Kasutuses oleva sooja tarbevee paagi režiimi tuvastamine (meetod 1)

Kontrollige paigaldaja täidetud paigaldussätete tabelit.

#### Kasutuses oleva sooja tarbevee paagi režiimi tuvastamine (meetod 2)

<b>1</b>	Minge [5]: <b>Tarbevesi.</b>	
<b>2</b>	Vaadake, millised elemendid kuvatakse:	

Kui... on kuvatud	Siis kuumaveepaagi režiim =
Ainult [5.1] <b>Võimas töötamine</b>	<b>Ainult järelküte</b>
Kuvatud on kõik elemendid, v.a [5.4] <b>Järelküte sättepunkt</b>	<b>Ainult programm</b>
Kuvatud on kõik elemendid, sh [5.4] <b>Järelküte sättepunkt</b>	<b>Programm + järelküte</b>

#### 5.7.2 Vahelekuumenduse režiim

Vahelekuumenduse režiimis soojeneb kuumaveepaak pidevalt temperatuurini, mis on näidatud avakuval (näiteks: 50°C), kui temperatuur langeb alla kindla väärtuse.

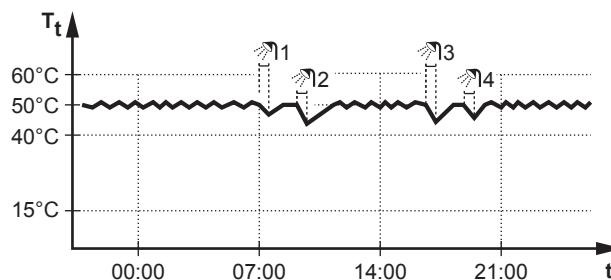

$T_t$  Kuumaveepaagi temperatuur  
 $t$  Aeg



**TEAVITUSTÖÖ**

Ruumi küttevõimsuse vähenemise oht sisemise kiirkütjata sooja tarbevee paagi korral: sagedasel sooja tarbevee tootmisel võivad esineda sagedased ja pikad ruumi kütmise/jahutamise katkestused, kui valitakse alljärgnev:

Tarbevesi > Soojendusrežiim > Ainult järelküte.

**TEAVITUSTÖÖ**

Kui kuumaveepaagi režiimiks on vaheülekuumendus, siis on võimsuse puudumise ja mugavuse probleemi risk märkimisväärne. Sagedase vaheülekuumenduse korral võib kütmise/jahutamise funktsioon olla regulaarselt häiritud.

**TEAVITUSTÖÖ**

Olukordades, kui on väga madal STV tarbimine või see puudub, võib **Ainult järelküte** anda oodatust madalama STV temperatuuri. Sellistes olukordades on soovitatav lülituda ühele järgmistest režiimidest:

- Ainult programm
- Programm + järelküte

## 5.7.3 Graafikupõhine režiim

Kuumaveepaak toodab programmirežiimis kuuma vett vastavalt programmile. Parim aeg lasta paagil kuuma vett toota on öö, kuna ruumikütte vajadus on väiksem.

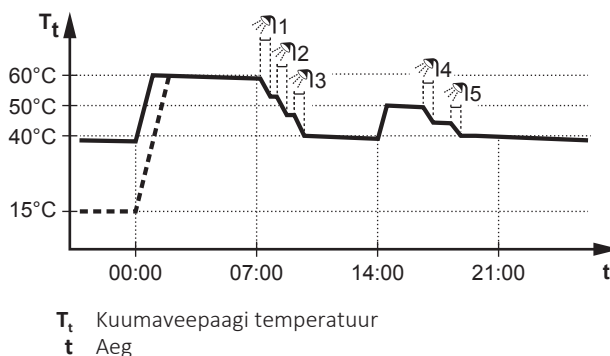
**Näide:**

- Algselt on kuumaveepaagi temperatuur sama, mis paaki siseneval tarbeveel (näiteks **15°C**).
- Kell 00:00 on sooja tarbevee paak programmeeritud kütma vett teatud eelseadistatud temperatuurini (näiteks: **Mugavus = 60°C**).
- Hommikul saate kasutada sooja vett ja kuumaveepaagi temperatuur langeb.
- Kell 14:00 on kuumaveepaak programmeeritud soojendama vett teatud eelseadistatud temperatuurini (näiteks: **Öko = 50°C**). Soe vesi on jälle kättesaadav.
- Pärastlõunal ja õhtul saate jälle sooja vett kasutada ning kuumaveepaagi temperatuur langeb taas.
- Järgmisel päeval kell 00:00 tsükkel kordub taas.

## 5.7.4 Graafikupõhine + vaheülekuumenduse režiim



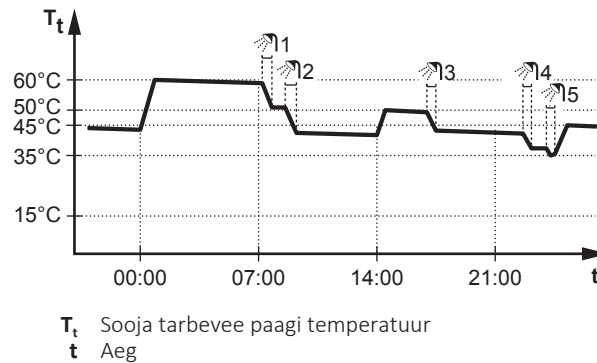

Graafikupõhise + vaheülekuumenduse režiimis on sooja tarbevee reguleerimine sama, mis graafikujärgses režiimis. Siiski, kui kuumaveepaagi temperatuur langeb alla eelseadistatud väärtuse (=vaheülekuumenduspaagi temperatuur –hüstereesi väärtus; näiteks: 35°C), kuumaveepaak soojeneb, kuni jõuab vaheülekuumenemise sättepunktini (näiteks: 45°C). See tagab kuuma vee pideva kättesaadavuse.

## Näide:

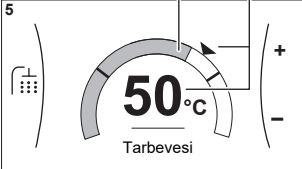

## 5.7.5 Sooja tarbevee temperatuuri muutmine

Režiimis **Ainult järelküte** saate kasutada paagi temperatuuri sättepunkti kuva, et näha ja reguleerida sooja tarbevee temperatuuri.

<p><b>1</b> Minge [5]: <b>Tarbevesi</b>.</p> 	
<p><b>2</b> Reguleerige sooja tarbevee temperatuuri.</p>  <p><b>a</b> Tegelik sooja tarbevee temperatuur  <b>b</b> Soovitud sooja tarbevee temperatuur</p>	

Muudes režiimides saate vaadata ainult sättepunkti kuva, kuid ei saa seda muuta. Selle asemel saate muuta järgmisi sätteid: **Mugavuse sättepunkt** [5.2], **Öko sättepunkt** [5.3] ja **Järelikütte sättepunkt** [5.4].

Kui ilmast sõltuvat režiimi kasutatakse paagil, määratakse paagi temperatuur automaatselt välistemperatuuri järgi. Lisateavet vaadake jaotisest "[5.9 Ilmast sõltuv kõver](#)" [▶ 46].

## 5.7.6 Sooja tarbevee võimsa režiimi kasutamine



### Võimsa režiimi teave

**Võimas töötamine** võimaldab soojendada sooja tarbevett varukütteseadmega või kiirkütjaga. Kasutage seda režiimi nendel päevadel, kui sooja vee tarbimine on tavapärasest suurem.

### Võimsa režiimi aktiveerituse kontrollimine

Kui avakuval on kuvatud , on võimas režiim aktiivne.

Aktiveerige või inaktiveerige **Võimas töötamine** järgmiselt:

1	Minge [5.1]: <b>Tarbevesi &gt; Võimas töötamine</b>	
2	Valige võimsale režiimile sätteks <b>Väljas</b> või <b>Sees</b> .	

### Kasutusnäide: teil on kohe sooja vett vaja

Olete järgmises olukorras:

- Olete peaaegu kogu sooja tarbevee ära kasutanud.
- Teil pole aega oodata järgmise sooja tarbevee paagi graafikupõhise soojenemiseni.

Sellisel juhul saate aktiveerida võimsa režiimi. Sooja tarbevee paak hakkab kuumutama vett temperatuurini **Mugavus**.



#### TEAVITUSTÖÖ

Kui sooja tarbevee paagi võimas režiim on aktiivne, siis on ruumi kütte/jahutuse ja võimsuse/mugavuse probleemid märkimisväärsed. Sagedase sooja tarbevee soojendamise korral esinevad sagedased ja pikad ruumi kütte/jahutuse katkestused.

## 5.8 Väärtuste ja graafikute eelseadistamine

### 5.8.1 Eelseadistatud väärtuste kasutamine

#### Info eelseadistatud väärtuste kohta

Süsteemi mõnede sätete puhul saate määrata eelseadistatud väärtused. Need väärtused tuleb seadistada ainult üks kord, seejärel saate kasutada väärtusi teistel kuvadel, nagu graafiku koostamise kuva. Kui soovite hiljem väärtust muuta, peate seda tegema ainult ühes kohas.

#### Võimalikud eelseadistatud väärtused

Te saate määrata järgmisi kasutaja määratavaid eelseadistatud väärtusi:

Eelseadistatud väärtus		Kus kasutatakse
Paagi temperatuur sättes [5] <b>Tarbevesi</b> <b>Piirang:</b> Kehtib ainult siis, kui STV paak on olemas.	[5.2] <b>Mugavuse sättepunkt</b>	Neid eelseadistatud väärtusi saate kasutada sättes [5.5] <b>Nädala graafik</b> (STV paagi nädala graafiku kuva), kui STV paagi režiimiks on üks järgmistest: <ul style="list-style-type: none"> <li>▪ <b>Ainult programm</b></li> <li>▪ <b>Programm + järelküte</b></li> </ul>
	[5.3] <b>Öko sättepunkt</b>	
	[5.4] <b>Järelkütte sättepunkt</b>	Tarkvara kasutab seda eelseadistatud väärtust, kui STV paagi režiimiks on <b>Programm + järelküte</b> .
Elektrihinnad sättes [7.5] <b>Kasutaja sätted &gt; Elektri hind</b> <b>Piirang:</b> Kehtib ainult siis, kui paigaldaja on lubanud sätte <b>Bivalentne</b> .	[7.5.1] <b>Kõrge</b>	Te saate kasutada neid eelseadistatud väärtusi sättes [7.5.4] <b>Nädala graafik</b> (energiahindade nädala graafiku kuva). Vt " <a href="#">5.8.4 Energiahindade seadistamine</a> " [▶ 44].
	[7.5.2] <b>Keskmine</b>	
	[7.5.3] <b>Madal</b>	

Lisaks kasutaja määratavatele eelseadistatud väärtustele sisaldab süsteem ka mõnesid süsteemi määratavaid eelseadistatud väärtusi, mida saate graafikute programmeerimisel kasutada.

**Näide:** sättes [7.4.2] **Kasutaja sätted > Vaikne > Nädala graafik** (nädala graafiku puhul, kui seade peab kasutama mõnda vaikse režiimi taset) saate kasutada järgmisi süsteemi määratavaid eelseadistatud väärtusi: **Vaikne/Veel vaiksem/Kõige vaiksem**.





## 5.8.2 Graafikute kasutamine ja programmeerimine

### Info graafikute kohta

Olenevalt süsteemi kujundusest ja paigalduse konfiguratsioonist võivad olla kasutatavad mitme juhtseadme graafikud.

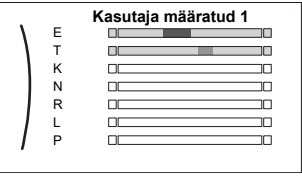
Võite...	Vt...
Seadistada, kui teatud juhtsäte peab toimima vastavalt graafikule.	" <b>Aktiveerimise kuva</b> " peatükis " <a href="#">Võimalikud graafikud</a> " [▶ 37]
Valida konkreetsele juhtsättele, millist graafikut soovite hetkel kasutada. Süsteem sisaldab mõnesid eel määratud graafikuid. Teil on võimalik:	
Vaadata, milline graafik on hetkel valitud.	" <b>Graafik/juhtimine</b> " peatükis " <a href="#">Võimalikud graafikud</a> " [▶ 37]
Vajadusel valida uue graafiku.	" <a href="#">Soovitud graafiku kasutamise valimiseks</a> " [▶ 37]
Programmeerida enda graafikuid, kui eelnevalt määratud graafikud ei ole sobivad. Programmeeritavad toimingud on mõeldud konkreetsetele regulaatoritele.	<ul style="list-style-type: none"> <li>▪ "<b>Võimalikud toimingud</b>" peatükis "<a href="#">Võimalikud graafikud</a>" [▶ 37]</li> <li>▪ "<a href="#">5.8.3 Graafiku kuva: näide</a>" [▶ 40]</li> </ul>

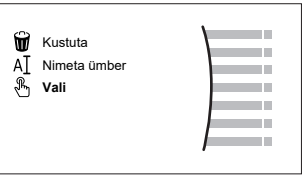
## Soovitud graafiku kasutamise valimiseks

1	<p>Minge konkreetse juhtsätte graafikusse.</p> <p>Vt "<b>Graafik/juhtimine</b>" peatükis "<b>Võimalikud graafikud</b>" [▶ 37].</p> <p><b>Näide:</b> Soovitud ruumitemperatuuri graafiku jaoks kütterežiimis minge [1.2] Ruum &gt; Kütte nädala graafik.</p>	
2	<p>Valige praeguse graafiku nimi.</p> 	
3	<p>Valige Vali.</p> 	
4	<p>Valige graafik, mida soovite hetkel kasutada.</p>	

## Võimalikud graafikud

Tabel sisaldab järgmist teavet:

- **Graafik/juhtimine:** see tulp näitab, kus näete konkreetse juhtsätte hetkel valitud graafikut. Vajadusel saate:
  - Valida teise graafiku. Vt "**Soovitud graafiku kasutamise valimiseks**" [▶ 37].
  - Programmeerida oma graafiku. Vt "**5.8.3 Graafiku kuva: näide**" [▶ 40].
- **Eelmääratud graafikud:** konkreetse juhtsätte süsteemis saadaolevate eelmääratud graafikute arv. Vajadusel saate programmeerida oma graafiku.
- **Aktiveerimise kuva:** enamuste juhtsätete puhul rakendub graafik ainult siis, kui see aktiveeritakse vastaval aktiveerimise kuval. See kirje näitab, kus te seda aktiveerite.
- **Võimalikud toimingud:** toimingud, mida saate graafiku programmeerimisel kasutada. Enamustel graafikutel saab iga päeva kohta programmeerida kuni 6 tegevust.

Graafik/juhtimine	Kirjeldus
<p>[1.2] Ruum &gt; Kütte nädala graafik</p> <p>Kütterežiimi soovitud ruumitemperatuuri graafik.</p>	<p><b>Eelmääratud graafikud:</b> 3</p> <p><b>Aktiveerimise kuva:</b> [1.1] Nädala graafik</p> <p><b>Võimalikud toimingud:</b> Temperatuur vahemikus.</p>
<p>[1.3] Ruum &gt; Jahutuse nädala graafik</p> <p>Jahutusrežiimi soovitud ruumitemperatuuri graafik.</p>	<p><b>Eelmääratud graafikud:</b> 1</p> <p><b>Aktiveerimise kuva:</b> [1.1] Nädala graafik</p> <p><b>Võimalikud toimingud:</b> Temperatuur vahemikus.</p>

Graafik/juhtimine	Kirjeldus
<p>[2.2] Põhitsoon &gt; Kütte nädala graafik</p> <p>Kütterežiimi põhitsooni soovitud väljuva vee temperatuuri graafik.</p>	<p><b>Eelmääratud graafikud:</b> 3</p> <p><b>Aktiveerimise kuva:</b> [2.1] Nädala graafik</p> <p><b>Võimalikud toimingud:</b></p> <ul style="list-style-type: none"> <li>▪ Ilmast sõltuva korral: vahetage temperatuure vahemikus.</li> <li>▪ Muul juhul: temperatuurid vahemikus</li> </ul>
<p>[2.3] Põhitsoon &gt; Jahutuse nädala graafik</p> <p>Jahutusrežiimi põhitsooni soovitud väljuva vee temperatuuri graafik.</p>	<p><b>Eelmääratud graafikud:</b> 1</p> <p><b>Aktiveerimise kuva:</b> [2.1] Nädala graafik</p> <p><b>Võimalikud toimingud:</b></p> <ul style="list-style-type: none"> <li>▪ Ilmast sõltuva korral: vahetage temperatuure vahemikus.</li> <li>▪ Muul juhul: temperatuurid vahemikus</li> </ul>
<p>[3.2] Lisatsioon &gt; Kütte nädala graafik</p> <p>Graafik, kui süsteemil on lubatud soojendada kütterežiimis lisatsooni.</p>	<p><b>Eelmääratud graafikud:</b> 1</p> <p><b>Aktiveerimise kuva:</b> [3.1] Nädala graafik</p> <p><b>Võimalikud toimingud:</b></p> <ul style="list-style-type: none"> <li>▪ <b>Väljas:</b> kui süsteemil EI ole lubatud soojendada lisatsooni.</li> <li>▪ <b>Sees:</b> kui süsteemil on lubatud soojendada lisatsooni.</li> </ul>
<p>[3.3] Lisatsioon &gt; Jahutuse nädala graafik</p> <p>Graafik, kui süsteemil on lubatud jahutada jahutusrežiimis lisatsooni.</p>	<p><b>Eelmääratud graafikud:</b> 1</p> <p><b>Aktiveerimise kuva:</b> [3.1] Nädala graafik</p> <p><b>Võimalikud toimingud:</b></p> <ul style="list-style-type: none"> <li>▪ <b>Väljas:</b> kui süsteemil EI ole lubatud jahutada lisatsooni.</li> <li>▪ <b>Sees:</b> kui süsteemil on lubatud jahutada lisatsooni.</li> </ul>
<p>[4.2] Ruumi küte/jahutus &gt; Töörežiimi graafik</p> <p>Graafik (kuu kohta), selle kohta, millal töötab seade kütterežiimis ja jahutusrežiimis.</p>	<p>Vt "<a href="#">Ruumi kütterežiimi seadistamiseks</a>" [▶ 28].</p>

Graafik/juhtimine	Kirjeldus
<p>[5.5] Tarbevesi &gt; Nädala graafik</p> <p>Sooja tarbevee paagi temperatuuri graafik vastavalt teie tavapärasele sooja tarbevee vajadusele.</p>	<p><b>Eelmääratud graafikud:</b> 1</p> <p><b>Aktiveerimise kuva:</b> ei ole rakendatav. See graafik aktiveeritakse automaatselt, kui STV režiimiks on üks järgmistest:</p> <ul style="list-style-type: none"> <li>▪ Ainult programm</li> <li>▪ Programm + järelküte</li> </ul> <p><b>Võimalikud toimingud:</b></p> <ul style="list-style-type: none"> <li>▪ <b>Mugavus:</b> millal alustatakse paagi soojendamist kasutaja määratud eelseadistatud väärtusele [5.2] <b>Mugavuse sättepunkt.</b></li> <li>▪ <b>Öko:</b> millal alustatakse paagi soojendamist kasutaja määratud eelseadistatud väärtusele [5.3] <b>Öko sättepunkt.</b></li> <li>▪ <b>Peata:</b> millal lõpetatakse paagi soojendamine, isegi kui soovitud paagi temperatuuri ei ole saavutatud.</li> </ul> <p><b>Märkus:</b> režiimis <b>Programm + järelküte</b> arvestab süsteem ka kasutaja määratud eelseadistatud väärtust [5.4] <b>Järelkütte sättepunkt.</b></p>
<p>[7.4.2] Kasutaja sätted &gt; Vaikne &gt; Nädala graafik</p> <p>Graafik, millal peab seade kasutama vaikse režiimi taset.</p>	<p><b>Eelmääratud graafikud:</b> 1</p> <p><b>Aktiveerimise kuva:</b> [7.4.1] <b>Aktiveerimine</b> (saadaval ainult paigaldajatele).</p> <p><b>Võimalikud toimingud:</b> saate kasutada järgmisi süsteemi määratud eelseadistatud väärtusi:</p> <ul style="list-style-type: none"> <li>▪ Väljas</li> <li>▪ Vaikne</li> <li>▪ Veel vaiksem</li> <li>▪ Kõige vaiksem</li> </ul> <p>Vt "<a href="#">Teave vaikse režiimi kohta</a>" [▶ 51].</p>
<p>[7.5.4] Kasutaja sätted &gt; Elektri hind &gt; Nädala graafik</p> <p>Graafik, millal kehtib teatav elektritariif.</p>	<p><b>Eelmääratud graafikud:</b> 1</p> <p><b>Aktiveerimise kuva:</b> ei ole rakendatav</p> <p><b>Võimalikud toimingud:</b> saate kasutada järgmisi süsteemi määratud eelseadistatud väärtusi:</p> <ul style="list-style-type: none"> <li>▪ Kõrge</li> <li>▪ Keskmine</li> <li>▪ Madal</li> </ul> <p>Vt "<a href="#">5.8.4 Energiahindade seadistamine</a>" [▶ 44].</p>

Graafik/juhtimine	Kirjeldus
<p><b>Piirang:</b> Saadaval ainult paigaldajatele.</p> <p>[9.4.2] Paigaldussätted &gt; Lisakütteseade &gt; LKS-i lubatud programm</p>	<p><b>Eelmääratud graafikud:</b> 1</p> <p><b>Aktiveerimise kuva:</b> ei ole rakendatav</p> <p><b>Võimalikud toimingud:</b> päeva kohta saate programmeerida 2 toimingut.</p> <ul style="list-style-type: none"> <li>▪ <b>Väljas:</b> Kiirkütja töö EI ole lubatud.</li> <li>▪ <b>Sees:</b> Kiirkütja töö on lubatud.</li> </ul>

### 5.8.3 Graafiku kuva: näide

See näide kirjeldab, kuidas seadistada ruumi temperatuuri graafikut põhitsooni kütterežiimis.



#### TEAVITUSTÖÖ

Toimingud teiste graafikute programmeerimiseks on sarnased.

### Graafiku programmeerimine: ülevaade

**Näide:** soovite programmeerida järgmist graafikut:

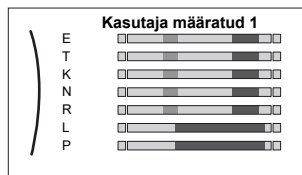

**Eeltingimus:** Ruumi temperatuuri graafik on saadaval ainult siis, kui ruumi termostaadiga juhtimine on aktiivne. Kui aktiivne on väljuva vee temperatuuriga juhtimine, saate programmeerida selle asemel põhitsooni graafikut.

- 1 Minge graafikusse.
- 2 (valikuline) kustutab kogu nädalaprogrammi sisu või valitud päevaprogrammi sisu.
- 3 Programmeerige graafik **Esmaspäev**.
- 4 Kopeerige graafik teistele nädalapäevadele.
- 5 Programmeerige graafik **Laupäev** ja kopeerige päevale **Pühapäev**.
- 6 Andke graafikule nimi.



### Graafikusse minemiseks

1	Minge [1.1]: Ruum > Nädala graafik.	
2	Seadistage graafikule Jah.	
3	Minge [1.2]: Ruum > Kütte nädala graafik.	



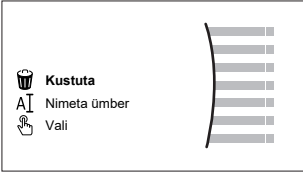

### Nädalagraafiku sisu kustutamiseks

1	<p>Valige praeguse graafiku nimi.</p>	
---	---------------------------------------	--



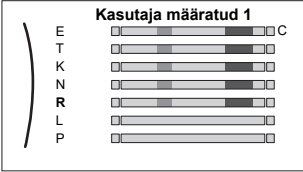

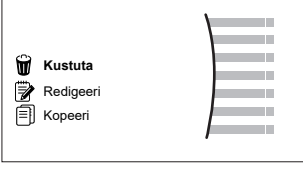



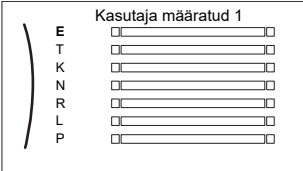

2	Valige Kustuta. 	
3	Valige kinnitamiseks OK.	

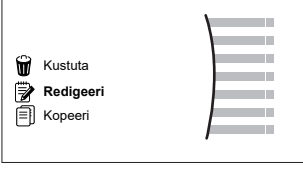
### Päevagraafiku sisu kustutamiseks

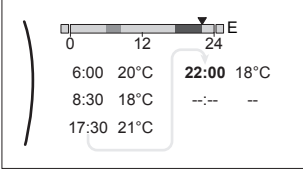





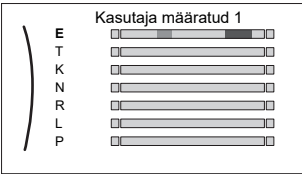

1	Valige päev, mille sisu soovite kustutada. Näiteks Reede 	
2	Valige Kustuta. 	
3	Valige kinnitamiseks OK.	

### Graafiku Esmaspäev programmeerimiseks

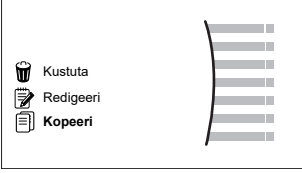
1	Valige Esmaspäev. 	
2	Valige Redigeeri. 	
3	Kasutage vasakut valikuketast, et valida kirje ja redigeerige kirjet parema valikukettaga. Iga päeva kohta saab programmeerida kuni 6 tegevust. Ribal on kõrgel temperatuuril tumedam värvitoon kui madalal temperatuuril.  <b>Märkus:</b> Tegevuse kustutamiseks seadistage selle aeg samaks eelmise tegevuse omaga.	 

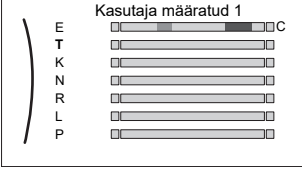

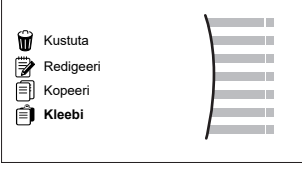
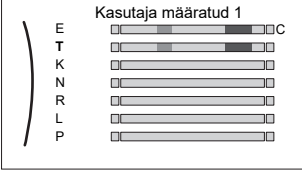

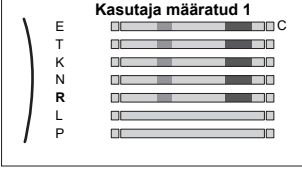

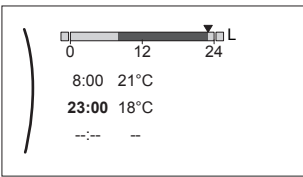

<b>4</b>	<p>Kinnitage muudatused.</p> <p><b>Tulemus:</b> Esmaspäeva graafik on määratud. Viimase tegevuse väärtus kehtib kuni uue programmeeritud tegevuseni. Selles näites on esmaspäev esimene programmeeritud päev. Seega on viimane programmeeritud tegevus aktiivne kuni järgmise esmaspäeva esimese tegevuseni.</p>	
----------	--	---

### Graafiku kopeerimiseks teistele nädalapäevadele





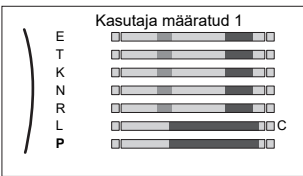

<b>1</b>	<p>Valige Esmaspäev.</p> 	
<b>2</b>	<p>Valige Kopeeri.</p>  <p><b>Tulemus:</b> Kopeeritud päeva kõrval kuvatakse "C".</p>	
<b>3</b>	<p>Valige Teisipäev.</p> 	
<b>4</b>	<p>Valige Kleebi.</p>  <p><b>Tulemus:</b></p> 	
<b>5</b>	<p>Korrake toimingut kõikide ülejäänud nädalapäevade puhul.</p> 	—

### Graafiku Laupäev koostamiseks ja kopeerimiseks päevale Pühapäev

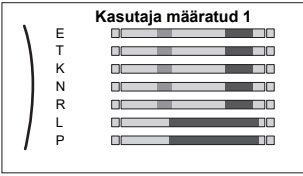
<b>1</b>	Valige Laupäev.	
----------	-----------------	---

2	Valige <b>Redigeeri</b> .	
3	Kasutage vasakut valikuketast, et valida kirje ja redigeerige kirjet parema valikukettaga. 	 
4	Kinnitage muudatused.	
5	Valige <b>Laupäev</b> .	
6	Valige <b>Kopeeri</b> .	
7	Valige <b>Pühapäev</b> .	
8	Valige <b>Kleebi</b> . <b>Tulemus:</b> 	

### Graafiku ümbernimetamiseks

1	Valige praeguse graafiku nimi. 	
2	Valige <b>Nimeta</b> ümber. 	
3	(valikuline) Praeguse graafiku nime kustutamiseks sirvige läbi tähemärkide loendi, kuni kuvatakse ← ja seejärel vajutage, et kustutada eelmine tähemärk. Korrake seda graafiku nime iga tähemärgi puhul.	
4	Praeguse graafiku nime määramiseks kerige läbi tähemärkide loendi ja kinnitage valitud tähemärk. Graafiku nimi võib sisaldada kuni 15 tähemärki.	
5	Kinnitage uus nimi.	



#### TEAVITUSTÖÖ

Kõiki graafikuid ei saa ümbernimetada.

**Kasutusnäide: töötate 3-vahetuselises süsteemis**

Kui töötate 3-vahetuselises süsteemis, toimige järgmiselt:

- 1 Programmeerige 3 ruumitemperatuuri graafikut ja nimetage need vastavalt.  
**Näide:** VarajaneVahetus, PäevaneVahetus ja HilineVahetus
- 2 Valige graafik, mida soovite hetkel kasutada.

## 5.8.4 Energiahindade seadistamine

Süsteemis saate seadistada järgmisi energiahindasid:

- fikseeritud gaasihind
- 3 elektriinna taset
- elektrihindade nädalase graafiku taimerit.

**Näide: Kuidas seadistada energiahindasid kasutajaliideses?**

Hind	Väärtus lingiridades
Gaas: 5,3 eurosent/kWh	[7.6]=5.3
Elekter: 12 eurosent/kWh	[7.5.1]=12

**Gaasihinna seadistamine**

1	Minge [7.6]: Kasutaja sätted > Gaasihind.	
2	Valige õige gaasihind.	
3	Kinnitage muudatused.	

**TEAVITUSTÖÖ**

Hinnavahemik 0,00~990 valuuta/kWh (2 olulise väärtusega).

**Elektriinna seadistamine**

1	Minge [7.5.1]/[7.5.2]/[7.5.3]: Kasutaja sätted > Elektriinna > Kõrge/Keskmine/Madal.	
2	Valige õige elektriinna.	
3	Kinnitage muudatused.	
4	Korrake seda kõigi kolme elektriinna puhul.	—

**TEAVITUSTÖÖ**

Hinnavahemik 0,00~990 valuuta/kWh (2 olulise väärtusega).

**TEAVITUSTÖÖ**

Kui graafikut ei seadistata, arvestatakse režiimile Elektriinna määratud hinda Kõrge.

**Elektriinna seadistamine graafiku taimerile**

1	Minge [7.5.4]: Kasutaja sätted > Elektriinna > Nädala graafik.	
2	Programmeerige valik, kasutades graafiku koostamise kuva. Teil on võimalik seadistada vastavalt oma elektrimüüjale elektriinnad Kõrge, Keskmine ja Madal.	—

3 Kinnitage muudatused.

**TEAVITUSTÖÖ**

Need väärtused vastavad eelnevalt seadistatud elektriinna väärtustele **Kõrge**, **Keskmine** ja **Madal**. Kui graafikut ei seadistata, arvestatakse režiimi **Kõrge** elektriinna.

**Energiahinnad energiatagastuse kWh stiimuli korral**

Energiahindade seadistamisel saab arvestada stiimuleid. Kuigi käituskulu võib suurened, optimeeritakse hüvitise arvestamisega kogu kasutuskulu.

**MÄRKUS**

Muutke energiahindade sätet stiimulperioodi lõpus.

**Gaasihinna seadistamine taastuenergia kWh stiimuli korral**

Arvutage gaasihinna väärtus järgmise valemiga:

- Tegelik gaasihind+(stiimul/kWh×0,9)

Vaadake gaasihinna seadistamise protseduuri peatükist "[Gaasihinna seadistamine](#)" [▶ 44].

**Elektriinna seadistamine energiatagastuse kWh stiimuli korral**

Arvutage elektriinna väärtus järgmise valemiga:

- Tegelik elektriinna+stiimul/kWh

Vaadake elektriinna seadistamise protseduuri peatükist "[Elektriinna seadistamine](#)" [▶ 44].

**Näide**

See on näide ja näites kasutatud hinnad ja/või väärtused EI ole täpsed.

Andmed	Hind/kWh
Gaasihind	4,08
Elektri hind	12,49
Soojustagastuse stiimul kWh kohta	5

**Gaasihinna arvutamine**

Gaasihind=tegelik gaasihind+(stiimul/kWh×0,9)

Gaasihind=4,08+(5×0,9)

Gaasihind=8,58

**Elektriinna arvutamine**

Elektriinna=tegelik elektriinna+stiimul/kWh

Elektri hind=12,49+5

Elektri hind=17,49

Hind	Väärtus lingiridades
Gaas: 4,08 /kWh	[7.6]=8.6
Elekter: 12,49 /kWh	[7.5.1]=17

## 5.9 Ilmast sõltuv kõver

### 5.9.1 Mis on ilmast sõltuv kõver?

#### Ilmast sõltuv töötamine

Seade töötab ilmast sõltuvalt, kui soovitud väljuva vee temperatuur või paagi temperatuur määratakse automaatselt lähtuvalt välistemperatuurist. See on seetõttu ühendatud hoone põhjapoolsel küljel asuva temperatuurianduriga. Kui välistemperatuur langeb või tõuseb kompenseerib seade seda koheselt. Seega ei pea seade ootama termostaadilt käsklust väljuva vee või paagi temperatuuri tõstmiseks või langetamiseks. Kuna see reageerib kiiremini, hoiab see ära sisetemperatuuri ja kraanides veetemperatuuri suured tõusud ja langused.

#### Eelised

Ilmast sõltuv töötamine vähendab energiakulu.

#### Ilmast sõltuv kõver

Temperatuurierinevuste kompenseerimiseks tugineb seade ilmast sõltuvale kõverale. See kõver määrab, kui palju peab paagi või väljuva vee temperatuur erinema välistemperatuurist. Kuna kõvera kalle sõltub kohalikest asjaoludest, nagu kliima ja hoone isolatsioon, saab paigaldaja või kasutaja kõverat kohandada.

#### Ilmast sõltuva kõvera tüübid

Ilmast sõltuvaid kõveraid on 2 tüüpi:

- 2-punktiline kõver
- Kõvera kalle ja nihe

Millist tüüpi te kasutate reguleerimiseks sõltub teie enda eelistustest. Vt "[5.9.4 Ilmast sõltuvate kõverate kasutamine](#)" [▶ 49].

#### Saadavus

Ilmas sõltuv kõver on saadaval järgnevale:

- Põhitsoon - kütmine
- Põhitsoon - jahutus
- Lisatsioon - kütmine
- Lisatsioon - jahutus
- Paak (saadaval ainult paigaldajatele)



#### TEAVITUSTÖÖ

Ilmast sõltuvalt töötamiseks määrake õigesti põhitsooni, lisatsooni või paagi sättepunkt. Vt "[5.9.4 Ilmast sõltuvate kõverate kasutamine](#)" [▶ 49].

### 5.9.2 2-punktiline kõver

Määrake ilmast sõltuv kõver nende kahe sättepunktiga:

- Sättepunkt (X1, Y2)
- Sättepunkt (X2, Y1)

## Näide

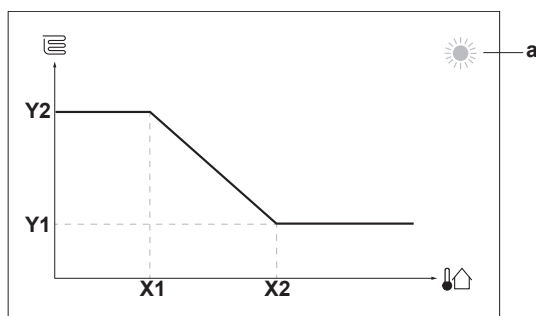

Artikkel	Kirjeldus
<b>a</b>	Valitud ilmast sõltuvad tsoonid: <ul style="list-style-type: none"> <li>☀️: põhitsooni või lisatsooni küte</li> <li>❄️: põhitsooni või lisatsooni jahutus</li> <li>🏠: Soe tarbevesi</li> </ul>
<b>X1, X2</b>	Väliskeskonna temperatuuri näited
<b>Y1, Y2</b>	Soovitud paagi temperatuuri või väljuva vee temperatuuri näited. Ikkoon tähendab vastava tsooni soojuskiirgurit: <ul style="list-style-type: none"> <li>☀️: Põrandaküte</li> <li>☀️: Ventilaatorkonvektor</li> <li>🔥: Radiaator</li> <li>🏠: Sooja tarbevee paak</li> </ul>

## Võimalikud tegevused ekraanil

🔍	Temperatuurides navigeerimine.
⏪	Temperatuuri muutmine.
🏠	Järgmise temperatuuri juurde minek.
🔒	Muudatuste kinnitamine ja jätkamine.

## 5.9.3 Kõvera kalle ja nihe

## Kalle ja nihe

Määrake ilmast sõltuva kõver kalde ja nihkega:

- Muutke **kallet**, et erinevalt suurendada või vähendada väljuva vee temperatuuri erineva keskkonnatemperatuuri korral. Kui näiteks väljuva vee temperatuur on üldiselt sobiv, kuid madala keskkonnatemperatuuri korral liiga külm, tõstke kallet nii, et väljuva vee temperatuuri tõstetaks rohkem langeva madala keskkonnatemperatuuri korral.
- Muutke **nihet**, et võrdselt suurendada või vähendada väljuva vee temperatuuri erineva keskkonnatemperatuuri korral. Näiteks, kui väljuva vee temperatuur on alati erineva keskkonnatemperatuuri korral liiga külm, muutke nihet üles, et suurendada võrdselt väljuva vee temperatuuri iga keskkonnatemperatuuri jaoks.

## Näited

Ilmast sõltuv kõver, kui valitud on kalle:

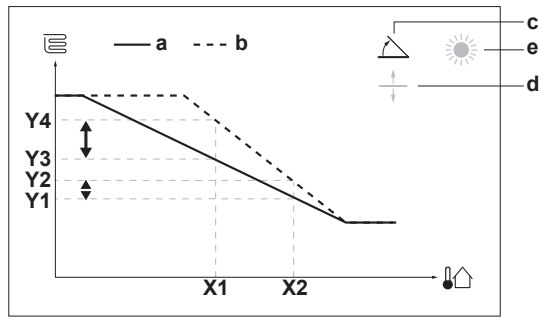

Ilmast sõltuv kõver, kui valitud on nihe:

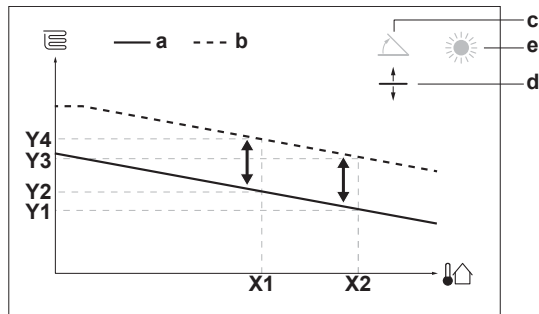

Artikkel	Kirjeldus
<b>a</b>	Ilmast sõltuv kõver enne muudatusi.
<b>b</b>	Ilmast sõltuv kõver pärast muudatusi (näide): <ul style="list-style-type: none"> <li>▪ Kalde muutmisel on uus eelistatud temperatuur X1 korral ebavõrdselt suurem kui eelistatud temperatuur X2 korral.</li> <li>▪ Nihke muutmisel on uus eelistatud temperatuur X1 korral võrdselt suurem eelistatud temperatuurist X2 korral.</li> </ul>
<b>c</b>	Kalle
<b>d</b>	Nihe
<b>e</b>	Valitud ilmast sõltuvad tsoonid: <ul style="list-style-type: none"> <li>▪ ☀: põhitsooni või lisatsooni küte</li> <li>▪ ❄: põhitsooni või lisatsooni jahutus</li> <li>▪ 🚰: Soe tarbevesi</li> </ul>
<b>X1, X2</b>	Väliskeskonna temperatuuri näited
<b>Y1, Y2, Y3, Y4</b>	Soovitud paagi temperatuuri või väljuva vee temperatuuri näited. Icoon tähendab vastava tsooni soojuskiirgurit: <ul style="list-style-type: none"> <li>▪ 🏠: Põrandaküte</li> <li>▪ 🏠: Ventilaatorkonvektor</li> <li>▪ 🏠: Radiaator</li> <li>▪ 🏠: Sooja tarbevee paak</li> </ul>

#### Võimalikud tegevused ekraanil

🏠	Valige kalle või nihe.
🏠	Suurendage või vähendage kallet/nihet.
🏠	Kui valitud on kalle: seadistage kalle ja minge nihke juurde. Kui valitud on nihe: seadistage nihe.
🏠	Kinnitage muudatused ja minge tagasi alammenüüsse.



## 5.9.4 Ilmast sõltuvate kõverate kasutamine

Konfigureerige ilmast sõltuvad kõverad järgmiselt:

**Sättepunkti režiimi määramiseks**

Ilmast sõltuva kõvera kasutamiseks peate määrama õige sättepunkti režiimi:

Minge sättepunkti režiimi ...	Seadistage sättepunkti režiim valikule ...
<b>Põhitsoon – kütmine</b>	
[2.4] Põhitsoon > Sättepunkti režiim	Ilmast sõltuv küte, fikseeritud jahutus VÕI Ilmast sõltuv
<b>Põhitsoon – jahutus</b>	
[2.4] Põhitsoon > Sättepunkti režiim	Ilmast sõltuv
<b>Lisatsioon – kütmine</b>	
[3.4] Lisatsioon > Sättepunkti režiim	Ilmast sõltuv küte, fikseeritud jahutus VÕI Ilmast sõltuv
<b>Lisatsioon – jahutus</b>	
[3.4] Lisatsioon > Sättepunkti režiim	Ilmast sõltuv
<b>Paak</b>	
[5.B] Tarbevesi > Sättepunkti režiim	<b>Piirang:</b> Saadaval ainult paigaldajatele. Ilmast sõltuv

**Ilmast sõltuva kõvera tüübi muutmiseks**

Kõikide tsoonide (põhitsoon + lisatsioon) ja paagi tüübi muutmiseks minge [2.E] Põhitsoon > Ilmast sõltuva kõvera tüüp.

Valitud tüübi vaatamine on võimalik ka järgmiselt:

- [3.C] Lisatsioon > Ilmast sõltuva kõvera tüüp
- [5.E] Tarbevesi > Ilmast sõltuva kõvera tüüp

**Piirang:** Saadaval ainult paigaldajatele.

**Ilmast sõltuva kõvera muutmiseks**

Tsoon	Minge ...
<b>Põhitsoon – kütmine</b>	[2.5] Põhitsoon > Kütmise ilmast sõltuv kõver
<b>Põhitsoon – jahutus</b>	[2.6] Põhitsoon > Jahutuse ilmast sõltuv kõver
<b>Lisatsioon – kütmine</b>	[3.5] Lisatsioon > Kütmise ilmast sõltuv kõver
<b>Lisatsioon – jahutus</b>	[3.6] Lisatsioon > Jahutuse ilmast sõltuv kõver

Tsoon	Minge ...
Paak	<b>Piirang:</b> Saadaval ainult paigaldajatele. [5.C] Tarbevesi > Ilmast sõltuv kõver



### TEAVITUSTÖÖ

#### Maksimaalne ja minimaalne sättepunkt

Kõverat ei saa konfigurereida temperatuuriga, mis on kõrgem või madalam antud tsoonile või paagile seadistatud maksimaalsest või minimaalsest sättepunktist. Maksimaalse või minimaalse sättepunkti saavutamisel läheb kõver sirgeks.

### Ilmast sõltuva kõvera täppisreguleerimiseks: kõvera kalle-nihe

Järgmises tabelis on kirjeldatud tsooni või paagi ilmast sõltuva kõvera täppisreguleerimist:

Tunnete ...		Täppisreguleerimine kalde ja nihkega:	
Tavalisel välistemperatuuril ...	Külmal välistemperatuuril ...	Kalle	Nihe
OK	Külm	↑	—
OK	Kuum	↓	—
Külm	OK	↓	↑
Külm	Külm	—	↑
Külm	Kuum	↓	↑
Kuum	OK	↑	↓
Kuum	Külm	↑	↓
Kuum	Kuum	—	↓

### Ilmast sõltuva kõvera täppisreguleerimiseks: 2 punktiga kõver

Järgmises tabelis on kirjeldatud tsooni või paagi ilmast sõltuva kõvera täppisreguleerimist:

Tunnete ...		Täppisreguleerimine sättepunktidega:			
Tavalisel välistemperatuuril ...	Külmal välistemperatuuril ...	Y2 <sup>(a)</sup>	Y1 <sup>(a)</sup>	X1 <sup>(a)</sup>	X2 <sup>(a)</sup>
OK	Külm	↑	—	↑	—
OK	Kuum	↓	—	↓	—
Külm	OK	—	↑	—	↑
Külm	Külm	↑	↑	↑	↑
Külm	Kuum	↓	↑	↓	↑
Kuum	OK	—	↓	—	↓
Kuum	Külm	↑	↓	↑	↓
Kuum	Kuum	↓	↓	↓	↓

<sup>(a)</sup> Vt "5.9.2 2-punktiline kõver" [▶ 46].

## 5.10 Muud funktsioonid

### 5.10.1 Kellaaja ja kuupäeva konfigureerimiseks

<b>1</b>	Minge [7.2] <b>Kasutaja sätted</b> > <b>Kellaeg/kuupäev.</b>	
----------	--	--

### 5.10.2 Vaikse režiimi kasutamine

#### Teave vaikse režiimi kohta

Te saate kasutada vaikset režiimi, et vähendada välisseadme helisid. Samas vähendab see ka süsteemi kütte-/jahutusvõimsust. Kasutada saab erinevaid vaikse režiimi tasemeid.

Paigaldaja saab:

- Täielikult inaktiveerida vaikne režiim
- Vaikse režiimi taseme käsitsi aktiveerimine
- Lubada kasutajal programmeerida vaikse režiimi graafikut
- Konfigureerida piiranguid vastavalt kohalikele määrustele

Kui paigaldaja selle lubab, saab kasutaja programmeerida vaikse režiimi graafikut.



#### TEAVITUSTÖÖ

Kui välistemperatuur on alla nulli, EI soovita me kasutada kõige vaiksemat taset.

#### Vaikse režiimi aktiveerituse kontrollimine

Kui avakuval on kuvatud , on vaikne režiim aktiivne.

#### Vaikse režiimi graafiku programmeerimiseks

**Piirang:** Võimalik ainult siis, kui paigaldaja on selle lubanud.

<b>1</b>	Minge [7.4.2]: <b>Kasutaja sätted</b> > <b>Vaikne</b> > <b>Nädala graafik.</b>	
<b>2</b>	Programmeerige graafik. <b>Võimalikud toimingud:</b> saate kasutada järgmisi süsteemi määratud eelseadistatud väärtusi: <ul style="list-style-type: none"> <li>▪ Väljas</li> <li>▪ Vaikne</li> <li>▪ Veel vaiksem</li> <li>▪ Kõige vaiksem</li> </ul> Vaadake lisateavet graafiku koostamise kohta peatükist " <a href="#">5.8.2 Graafikute kasutamine ja programmeerimine</a> " [ <a href="#">▶ 36</a> ].	—

### 5.10.3 Puhkuserežiimi kasutamine

#### Info puhkuserežiimi kohta

Puhkusel olles saate kasutada puhkuserežiimi, et kalduda kõrvale oma tavapärasest graafikust ilma seda muutmata. Kui puhkuserežiim on aktiivne, on kütmise/jahutuse funktsioon ja sooja tarbevee funktsioon välja lülitatud. Ruumi jäätumiskaitse ja legionellavastane funktsioon on aktiivsed.

### Tüüpiline töövoog









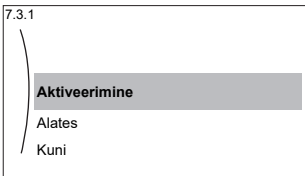

Puhkuserežiimi kasutamine koosneb tavaliselt järgmistest etappidest:

- 1 Puhkuserežiimi käivitamine.
- 2 Puhkuse algus- ja lõpukuupäeva seadistamine.

### Puhkuserežiimi aktiveeritud oleku kontrollimine

Kui avakuval on kuvatud , on puhkuserežiim aktiivne.

### Puhkuse configureerimine

<b>1</b>	Aktiveerige puhkuserežiim.	—
	<ul style="list-style-type: none"> <li>▪ Minge [7.3.1]: <b>Kasutaja sätted &gt; Puhkus &gt; Aktiveerimine.</b></li> </ul> 	
	<ul style="list-style-type: none"> <li>▪ Valige <b>Sees.</b></li> </ul>	
<b>2</b>	Seadistage puhkuse esimene päev.	—
	<ul style="list-style-type: none"> <li>▪ Minge [7.3.2]: <b>Alates.</b></li> </ul>	
	<ul style="list-style-type: none"> <li>▪ Valige kuupäev.</li> </ul>	 
	<ul style="list-style-type: none"> <li>▪ Kinnitage muudatused.</li> </ul>	
<b>3</b>	Seadistage puhkuse viimane päev.	—
	<ul style="list-style-type: none"> <li>▪ Minge [7.3.3]: <b>Kuni.</b></li> </ul>	
	<ul style="list-style-type: none"> <li>▪ Valige kuupäev.</li> </ul>	 
	<ul style="list-style-type: none"> <li>▪ Kinnitage muudatused.</li> </ul>	

#### 5.10.4 WLAN-i kasutamine



#### TEAVITUSTÖÖ

**Piirang:** WLAN-i sätteid on nähtavad ainult siis, kui WLAN-i karp või WLAN-i moodul on paigaldatud.

### WLAN-i karbi ja WLAN-i mooduli teave

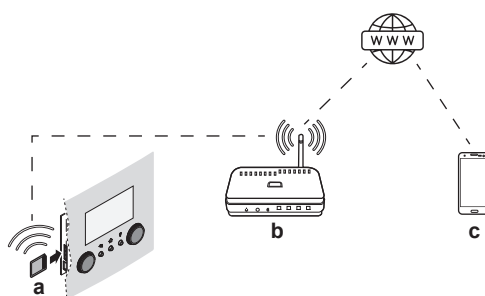

WLAN-i karp või WLAN-i moodul (vajalik on kahest üks) ühendab süsteemi internetiga. Kasutajana saate seejärel juhtida süsteemi rakendusega ONECTA.

See vajab järgmisi komponente **WLAN-i karbi korral:**

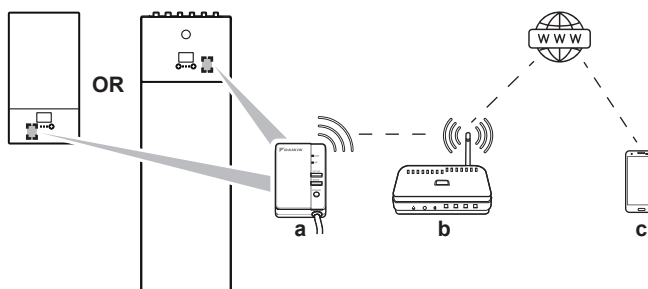

See vajab järgmisi komponente **WLAN-i mooduli korral**:



<b>a</b>	WLAN-i karp	WLAN-i karp tuleb sisestada kasutajaliidesesse.
	WLAN-i moodul	WLAN-i mooduli peab paigaldaja paigaldama siseseadmele (esipaneeli siseküljele).
<b>b</b>	Marsruuter	Väljavarustus.
<b>c</b>	Nutitefon + rakendus 	Rakendus ONECTA tuleb installida kasutaja nutitelefoni. Vt: <a href="http://www.onlinecontroller.daikineurope.com/">http://www.onlinecontroller.daikineurope.com/</a> 

### Häälestamine

Rakenduse ONECTA konfigureerimiseks järgige rakenduse juhiseid. Seda tehes on kasutajaliideses vajalikud järgmised tegevused ja teave:

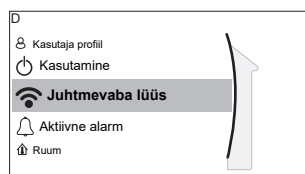

#### [D] Juhtmevaba lüüs

[D.1] Režiim

[D.2] Taaskäivita

[D.3] WPS

[D.4] Eemalda pilvest

[D.5] Koduvõrguühendus

[D.6] Pilveühendus

[D.1] **Režiim**: lülitage AP režiim SISSE (= WLAN-i karp toimib pääsupunktina):

<b>1</b>	Minge [D.1]: Juhtmevaba lüüs > Režiim.	
<b>2</b>	Kuval Luba AP režiim valige Jah.	

[D.2] **Taaskäivita**: taaskäivitage WLAN-i karp:

<b>1</b>	Minge [D.2]: Juhtmevaba lüüs > Taaskäivita.	
<b>2</b>	Kuval Taaskäivita lüüs valige OK.	

[D.3] **WPS**: ühendage WLAN-i karp marsruuteriga:



#### TEAVITUSTÖÖ

Seda funktsiooni saate kasutada ainult siis, kui seda toetavad WLAN-i tarkvara versioon ja rakenduse ONECTA tarkvara versioon.

<b>1</b>	Minge [D.3]: <b>Juhtmevaba lüüs &gt; WPS.</b>	
<b>2</b>	Kuval <b>WPS</b> valige <b>Jah.</b>	

[D.4] **Eemalda pilvest**: eemaldage WLAN-i karp pilvest:

<b>1</b>	Minge [D.4]: <b>Juhtmevaba lüüs &gt; Eemalda pilvest.</b>	
<b>2</b>	Kuval <b>Eemalda pilvest</b> valige <b>Jah.</b>	

[D.5] **Koduvõrguühendus**: näete koduvõrgu ühenduse olekut:

<b>1</b>	Minge [D.5]: <b>Juhtmevaba lüüs &gt; Koduvõrguühendus.</b>	
<b>2</b>	Näete ühenduse olekut: <ul style="list-style-type: none"> <li>▪ <b>Lahti ühendatud</b> [WLAN_SSID]</li> <li>▪ <b>Ühendatud</b> [WLAN_SSID]</li> </ul>	

[D.6] **Pilveühendus**: näete pilvega ühenduse olekut:

<b>1</b>	Minge [D.6]: <b>Juhtmevaba lüüs &gt; Pilveühendus.</b>	
<b>2</b>	Näete ühenduse olekut: <ul style="list-style-type: none"> <li>▪ <b>Ühendamata</b></li> <li>▪ <b>Ühendatud</b></li> </ul>	

## 6 Nõuanded energia säästmise kohta

### Nõuanded toatemperatuuri kohta

- Veenduge, et soovitud toatemperatuur ei oleks MITTE KUNAGI liiga kõrge (kütterežiimis) ega liiga madal (jahutusrežiimis), kuid ALATI vastav tegelikele vajadustele. Iga kokkuhoitud kraad võib vähendada kütte-/jahutuskulusid kuni 6% võrra.
- ÄRGE suurendage/vähendage soovitud ruumitemperatuuri, et ruumi kiiremini kütta/jahutada. Ruum EI soojene/jahtu kiiremini.
- Kui süsteemi kujundus sisaldab aeglaseid küttekiigureid (näiteks põrandaküte), vältige suuri ruumitemperatuuri kõikumisi ja ÄRGE laske ruumitemperatuuril liiga madalaks/kõrgeks muutuda. Toa uuesti kütmine/jahutamine kulutab rohkem aega ja energiat.
- Oma tavapäraste ruumikütte või -jahutuse vajaduste rahuldamiseks kasutage nädalapõhist graafikut. Vajadusel saate graafikust lihtsasti kõrvale kalduda:
  - Lühema perioodide korral: võite graafikujärgse toatemperatuuri tühistada kuni järgmise graafikujärgse toiminguni. **Näide:** Kui teil on pidu või kui lahkute paariks tunniks kodust.
  - Pikemate perioodide puhul võite kasutada puhkuserežiimi.

### Nõuanded väljuva vee temperatuuri kohta

- Kütterežiimi madalam soovitud väljuva vee temperatuur tarbib vähem energiat ja on tulemuslikum. Jahutusel on kehtiv vastupidine.
- Seadistage väljuva vee temperatuur vastavalt soojuskiirguri tüübile. **Näide:** Põrandaküte vajab madalamat väljuva vee temperatuuri kui radiaatorid või soojuspumba konvektorid.

### Nõuanded kuumaveepaagi temperatuuri kohta

- Kasutage nädalapõhist graafikut oma sooja tarbevee vajaduste rahuldamiseks (AINULT programmirežiimis).
  - Programmeerige kuumaveepaak öösel soojendama vett eelseadistatud temperatuurini (**Mugavus** = kõrgem kuumaveepaagi temperatuur), kuna siis on ruumikütte vajadus väiksem.
  - Kui kuumaveepaagi ühekordsest kütmisest öö jooksul EI piisa, programmeerige päeval kuumaveepaagi lisaküte eelseadistatud temperatuurini (**Öko** = madalam kuumaveepaagi temperatuur).
- Veenduge, et kuumaveepaagi temperatuur EI OLEKS liiga kõrge. **Näide:** Muutke kuumaveepaagi temperatuur peale paigaldamist iga päev 1°C võrra madalamaks ja kontrollige, kas teil on jätkuvalt piisavas koguses sooja vett.
- Programmeerige sooja tarbevee pump päeval TÖÖLE AINULT ajavahemikul, mil on vaja kohe kuuma vett tarbida. **Näide:** Hommikul ja õhtul.

# 7 Hooldus ja teenindus

## 7.1 Ülevaade: hooldus ja teenindus

Paigaldaja peab teostama iga-aastase hoolduse. Kontakti/tugitelefoninumbri leiata kasutajaliidese abil.

<b>1</b>	Minge [8.3]: <b>Info &gt; Edasimüüja info.</b>	
----------	--	---

Lõppkasutajana peate tegema järgmist:

- Hoidma seadme ümbruse puhtana.
- Hoidma kasutajaliidese puhtana, kasutades selleks pehmet niisket lappi. ÄRGE kasutage puhastusaineid.
- Kontrollige regulaarselt, kas veesurve on üle 1 baari.

### Jahutusaine

See toode sisaldab fluoritud kasvuhoonegaase. ÄRGE laske gaase atmosfääri.

Jahutusaine tüüp: R32

Globaalse soojenemise potentsiaali (GWP) väärtus: 675

Sõltuvalt rakenduvatest seadustest on kohustuslik perioodiline jahutusvedeliku lekete kontrollimine. Lisainfo saamiseks võtke ühendust paigaldajaga.



#### HOIATUS: KERGSÜTTIV MATERJAL

Selle seadme sees olev jahutusaine on kergelt süttiv.



#### HOIATUS

- Seadme sees olev jahutusaine on kergelt süttiv, kuid tavaoludes see EI leki. Kui jahutusaine lekib ruumi ja puutub kokku põleti, kütteseadme või pliidi leegiga, võib see põhjustada tulekahju või tekitada ohtliku gaasi.
- Lülitage VÄLJA kõik põlemisega kütteseadmed, ventileerige ruum ja võtke ühendust edasimüüjaga, kellelt seadme ostsite.
- ÄRGE kasutage seadet enne, kui hooldustöötaja on kontrollinud jahutusaine lekkega seotud osa ja selle remontinud.



#### HOIATUS

- ÄRGE augustage ega põletage jahutusaine ahela osi.
- ÄRGE kasutage sulatusprotsessi kiirendamiseks puhastusmaterjale ega muid viide, mida tootja ei ole soovitanud.
- Arvestage, et süsteemi sees olev jahutusaine on lõhnatu.



#### MÄRKUS

Kehtiv **fluoritud kasvuhoonegaaside** seadusandlus nõuab, et seadme jahutusaine kogus oleks toodud nii massina kui ka CO<sub>2</sub> ekvivalendina.

**Koguse CO<sub>2</sub> ekvivalendina tonnides arvutamise meetod:** jahutusaine GWP-väärtus × kogu jahutusaine kogus [kg] / 1000

Lisainfo saamiseks võtke ühendust paigaldajaga.



## 8 Veatuvastus

### Kontakt

Allpool esitatud sümptomite korral võite probleemi ise lahendada. Muude probleemide korral võtke ühendust paigaldajaga. Kontakti/tugitelefoni numbri leiata kasutajaliidese abil.

1	Minge [8.3]: <b>Info &gt; Edasimüüja info.</b>	
---	--	--

### 8.1 Abiteksti kuvamine talitlushäire korral

Talitlushäire korral kuvatakse sõltuvalt raskusastmest avakuval järgmine teave:

- : Viga
- : Talitlushäire

Talitlushäire lühikese ja pika kirjelduse nägemiseks tegutsege järgmiselt:

1	Vajutage vasakule valikukettale, et avada menüü ja minge alammenüüsse <b>Aktiivne alarm</b> . <b>Tulemus:</b> Ekraanil kuvatakse vea lühikirjeldus ja veakood.	
2	Vajutage veakuval <b>?</b> . <b>Tulemus:</b> Ekraanil kuvatakse vea pikk kirjeldus.	<b>?</b>

### 8.2 Talitlushäirete ajaloo kontrollimine

**Tingimused:** Kasutajatase on seadistatud täpsemale lõppkasutajale.

1	Minge [8.2]: <b>Info &gt; Tõrgete ajalugu.</b>	
---	--	--

Näete viimatiste talitlushäirete loendit.

### 8.3 Sümptom: elutoas on liiga külm (palav)

Võimalik põhjus	Korrigeerivad tegevused
Soovitud toatemperatuur on liiga madal (kõrge).	<p>Suurendage (vähendage) soovitud toatemperatuuri. Vt "<a href="#">5.6.4 Soovitud ruumi temperatuuri muutmine</a>" [▶ 29].</p> <p>Kui probleem on igapäevane, toimige järgmiselt:</p> <ul style="list-style-type: none"> <li>• Suurendage (vähendage) toatemperatuuri eelseadistatud väärtust. Vt "<a href="#">5.8.1 Eelseadistatud väärtuste kasutamine</a>" [▶ 35].</li> <li>• Reguleerige toa temperatuurigraafikut. Vt: "<a href="#">5.8.2 Graafikute kasutamine ja programmeerimine</a>" [▶ 36] ja "<a href="#">5.8.3 Graafiku kuva: näide</a>" [▶ 40].</li> </ul>

Võimalik põhjus	Korrigeerivad tegevused
Soovitud toatemperatuur ei ole saavutatav.	Suurendage väljuva vee soovitud temperatuuri vastavalt soojuskiirguri tüübile. Vt " <a href="#">5.6.5 Soovitud väljuva vee temperatuuri muutmine</a> " [▶ 30].
Ilmas sõltuv kõver on valesti seadistatud.	Reguleerige ilmast sõltuvat kõverat. Vt " <a href="#">5.9 Ilmast sõltuv kõver</a> " [▶ 46].

## 8.4 Sümptom: kraanivesi on liiga külm

Võimalik põhjus	Korrigeerivad tegevused
Soe tarbevesi sai otsa ebatavaliselt kõrge tarbimise tõttu.	Kui vajate kohe sooja tarbevett, käivitage kuumaveepaagi režiim <b>Võimas töötamine</b> . Selleks läheb aga vaja lisaenergiat. Vt " <a href="#">5.7.6 Sooja tarbevee võimsa režiimi kasutamine</a> " [▶ 35].
Kuumaveepaagi soovitud temperatuur on liiga madal.	Kui probleem on igapäevane, tehke üht järgmistest: <ul style="list-style-type: none"> <li>Suurendage kuumaveepaagi temperatuuri eelseadistatud väärtust. Vt "<a href="#">5.8.1 Eelseadistatud väärtuste kasutamine</a>" [▶ 35].</li> <li>Reguleerige kuumaveepaagi temperatuurigraafikuid. <b>Näide:</b> Programmeerige kuumaveepaagi lisaküte päeval eelseadistatud temperatuurini (<b>Öko sättepunkt</b> = madalam paagitemperatuur). Vt: "<a href="#">5.8.2 Graafikute kasutamine ja programmeerimine</a>" [▶ 36] ja "<a href="#">5.8.3 Graafiku kuva: näide</a>" [▶ 40].</li> </ul>

## 8.5 Sümptom: soojuspumba rike

Kui soojuspump ei suuda töötada, saab varukütteseade ja/või kiirkütja töötada hädaolukorra kütteseadmena. See võtab sellisel juhul üle küttekoormuse kas automaatselt või käsitsi määrates.

- Kui **Hädaabirežiim** on määratud sättele **Automaatne** ja ilmneb soojuspumba tõrge, reageerib süsteem järgmiselt:
  - ETVH/X korral: varukütteseade võtab automaatselt üle sooja tarbevee tootmise ja ruumi kütmise.
  - ETBH/X korral: varukütteseade võtab automaatselt üle küttekoormuse ja valikulise paagi kiirkütja võtab üle sooja tarbevee tootmise.

- Kui **Hädaabirežiim** on määratud olekule **Manuaalne** ja ilmneb soojuspumba rike, lõppeb sooja tarbevee tootmine ja ruumi kütmine.

Selle käsitsi taastamiseks kasutajaliidese kaudu, avage peamenüüs **Aktiivne alarm** ja kinnitage, kas varukütteseade ja/või kiirkütja võib küttekoormuse üle võtta või mitte.

- Alternatiivsena, kui **Hädaabirežiim** on seatud valikule:
  - **automaatne RK vähendatud/STV sees**, vähendatakse ruumi kütmist, kuid soe tarbevesi on endiselt saadaval.
  - **automaatne RK vähendatud/STV väljas** vähendatakse ruumi kütmist ja soe tarbevesi EI OLE saadaval.
  - **automaatne RK normaalne/STV väljas** jätkatakse ruumi kütmist tavapäraselt, kuid soe tarbevesi EI OLE saadaval.

Sarnaselt režiimile **Manuaalne** võib seade võtta üle kogu koormuse varukütteseadmega ja/või kiirkütjaga, kui kasutaja aktiveerib selle peamenüükuval valikus **Aktiivne alarm**.

Kui soojuspump ei tööta, siis ilmub kasutajaliidesesse  või .



Võimalik põhjus	Korrigeerivad tegevused
Soojuspump on kahjustatud.	Vt "8.1 Abiteksti kuvamine talitlushäire korral" [▶ 57].



#### TEAVITUSTÖÖ

Energiatarve on märgatavalt suurem, kui küttekoormuse võtab üle varukütteseade või kiirkütja.



## 8.6 Tunnus: süsteem tekitab pärast kasutuselevõttu korisevat häält

Võimalik põhjus	Korrigeerivad tegevused
Süsteemis on õhku.	Eemaldage süsteemist õhk. <sup>(a)</sup>
Ebaõige hüdrotasakaal.	Mõeldud paigaldajale: <ol style="list-style-type: none"> <li>1 Tehke hüdraulika tasakaalustamine, et tagada voolu ühtlane jaotumine kiirgurite vahel.</li> <li>2 Kui hüdrauliline tasakaal ei ole piisav, muutke pumba piirangusätteid ([9-0D] ja [9-0E], kui olemas).</li> </ol>
Erinevad talitlushäired.	Kontrollige, kas kasutajaliidese avakuval on kuvatud  või  . Vaadake talitlushäirete kohta lisateavet peatükist "8.1 Abiteksti kuvamine talitlushäire korral" [▶ 57].

<sup>(a)</sup> Me soovime eemaldada õhu seadme õhueleemalduse funktsiooniga (mõeldud paigaldajale). Kui eemaldate õhku soojuskiirguritest või kollektoritest, arvestage alljärgnevaga:



### HOIATUS

**Õhu eemaldamine soojuskiurguritest või kollektoritest.** Enne õhu eemaldamist soojuskiurguritest või kollektoritest kontrollige, kas kasutajaliidese avakuval on kuvatud  või .

- Kui ei ole, võite jätkata kohe õhu eemaldamisega.
- Kui on, siis veenduge, et ruum, kus soovite õhku eemaldada, on piisavalt ventileeritud. **Põhjus:** jahutusaine võib lekkida veeringlusesse ja seeläbi ruumi, kui eemaldate õhku soojuskiurguritest või kollektoritest.

## 9 Asukoha vahetamine

### 9.1 Ülevaade: asukoha vahetamine

Kui soovite süsteemi osi ümber paigutada, võtke ühendust paigaldajaga. Kontakti/tugitelefoninumbri leiate kasutajaliidese abil.

<b>1</b>	Minge [8.3]: <b>Info &gt; Edasimüüja info.</b>	
----------	--	---

## 10 Toote kasutuselt kõrvaldamine



### MÄRKUS

ÄRGE proovige süsteemi iseseisvalt demonteerida: süsteemi demonteerimine ja jahutusaine, õli ja muude osade vahetamine PEAB vastama asjakohastele seadustele. Seadmed TULEB käidelda spetsiaalsetes korduvkasutamise, ümbertöötlemise ja taastamise käitlusjaamades.

# 11 Sõnastik

**DHW = Domestic hot water – soe tarbevesi**

Erinevat tüüpi hoonetes kasutatav soe vesi.

**LWT = Leaving water temperature – väljuva vee temperatuur**

Seadme väljalaske vee temperatuur.

**Edasimüüja**

Toote levitaja.

**Volitatud paigaldaja**

Tehniliste oskustega isik, kes on volitatud toodet paigaldama.

**Kasutaja**

Isik, kes on toote omanik ja/või kasutab toodet.

**Rakenduvad seadused**

Kõik rahvusvahelised, Euroopa, riiklikud ja kohalikud direktiivid, seadused, regulatsioonid ja/või koodeksid, mis on konkreetse toote või kasutusala puhul asjakohased või rakenduvad.

**Teenindustevõte**

Kvalifitseeritud ettevõtte, kes võib teostada ja koordineerida seadmele vajalikke hooldustöid.

**Paigaldusjuhend**

Juhiseid sisaldav juhend, mis on mõeldud konkreetsele tootele või rakendusele ja milles kirjeldatakse selle paigaldamist, konfigureerimist ja hooldamist.

**Kasutusjuhend**

Juhiseid sisaldav juhend, mis on mõeldud konkreetsele tootele või rakendusele ja milles selgitatakse selle kasutamist.

**Lisatarvikud**

Sildid, käsiraamatud, infolehed ja varustus, mis on tootega kaasas ja mida peab paigaldama vastavalt kaasasolevatele dokumentidele.

**Lisavarustus**

Varustus, mille on Daikin valmistanud või heaks kiitnud ning mida võib tootega kombineerida vastavalt kaasasolevatele dokumentidele.

**Väljavarustus**

Varustust, mida EI ole Daikin valmistanud, võib tootega kombineerida vastavalt kaasasolevatele dokumentidele.

# 12 Paigaldussätted: paigaldaja täidetavad tabelid

## 12.1 Konfigureerimise viisard

Säte	Täitke...
<b>Süsteem</b>	
Siseseadme tüüp (ainult lugemine)	
Varukütteseadme tüüp [9.3.1] (kirjutuskaitsega)	
Soe tarbevesi [9.2.1]	
Hädaabirežiim [9.5]	
Tsoonide arv [4.4]	
Glükooliga täidetud süsteem (kohapealsete sätete ülevaade [E-0D])	
Lisakütteseade võimsus [9.4.1] (kui rakendatav)	
<b>Varukütteseade</b>	
Pinge [9.3.2]	
Konfiguratsioon [9.3.3]	
Võimsuse aste 1 [9.3.4]	
Lisavõimsuse aste 2 [9.3.5] (kui rakendatav)	
<b>Põhitsoon</b>	
Kiirguri tüüp [2.7]	
Juhtimine [2.9]	
Sättepunkti režiim [2.4]	
Nädala graafik [2.1]	
Ilmast sõltuva kõvera tüüp [2.E]	
<b>Lisatsioon (ainult kui [4.4]=1, kahe tsooniga)</b>	
Kiirguri tüüp [3.7]	
Juhtimine (ainult lugemine) [3.9]	
Sättepunkti režiim [3.4]	
Nädala graafik [3.1]	
Ilmast sõltuva kõvera tüüp [3.C] (kirjutuskaitsega)	
<b>Tarbevesi (kui rakendatav)</b>	



Säte		Täitke...
	Soojendusrežiim [5.6]	
	Mugavuse sättepunkt [5.2]	
	Öko sättepunkt [5.3]	
	Järelkütte sättepunkt [5.4]	
	Sättepunkti režiim [5.B]	
	Ilmast sõltuva kõvera tüüp [5.E] (kirjutuskaitsega)	

## 12.2 Seadistusmenüü

Säte		Täitke...
<b>Põhitsoon</b>		
	Välise termostaadi tüüp [2.A]	
<b>Lisatsioon</b> (kui rakendatav)		
	Välise termostaadi tüüp [3.A]	
<b>Info</b>		
	Edasimüüja info [8.3]	

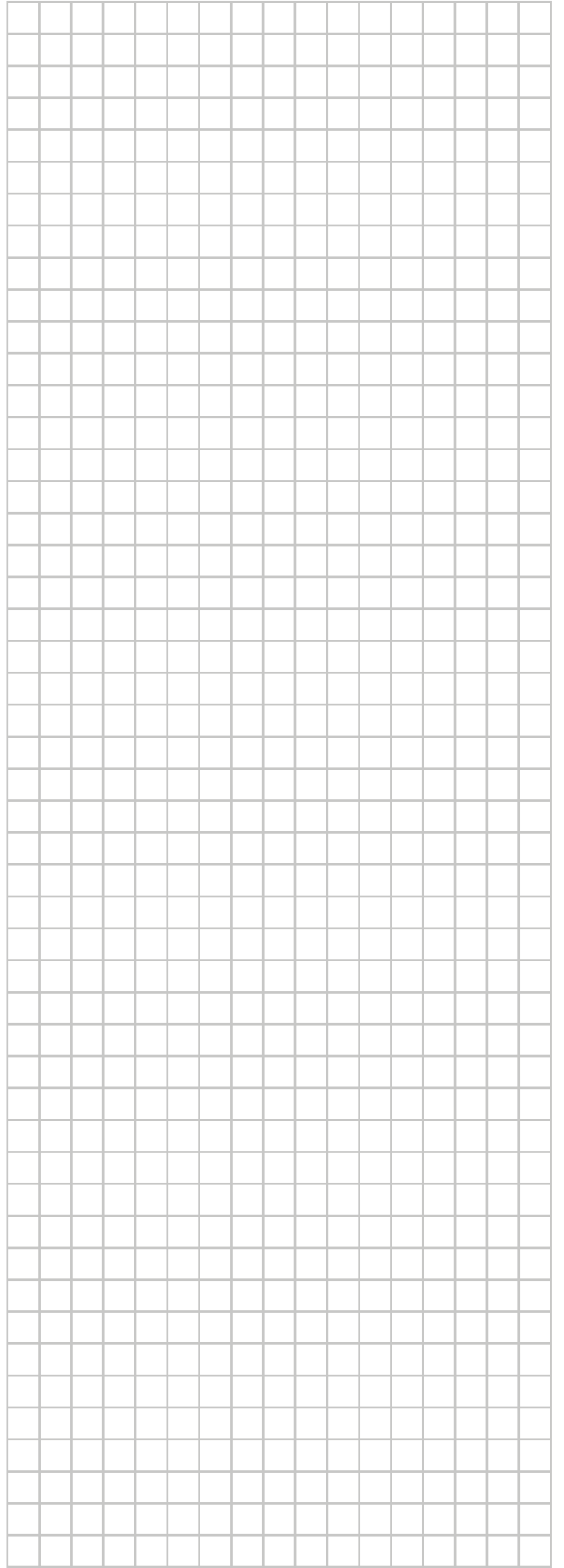

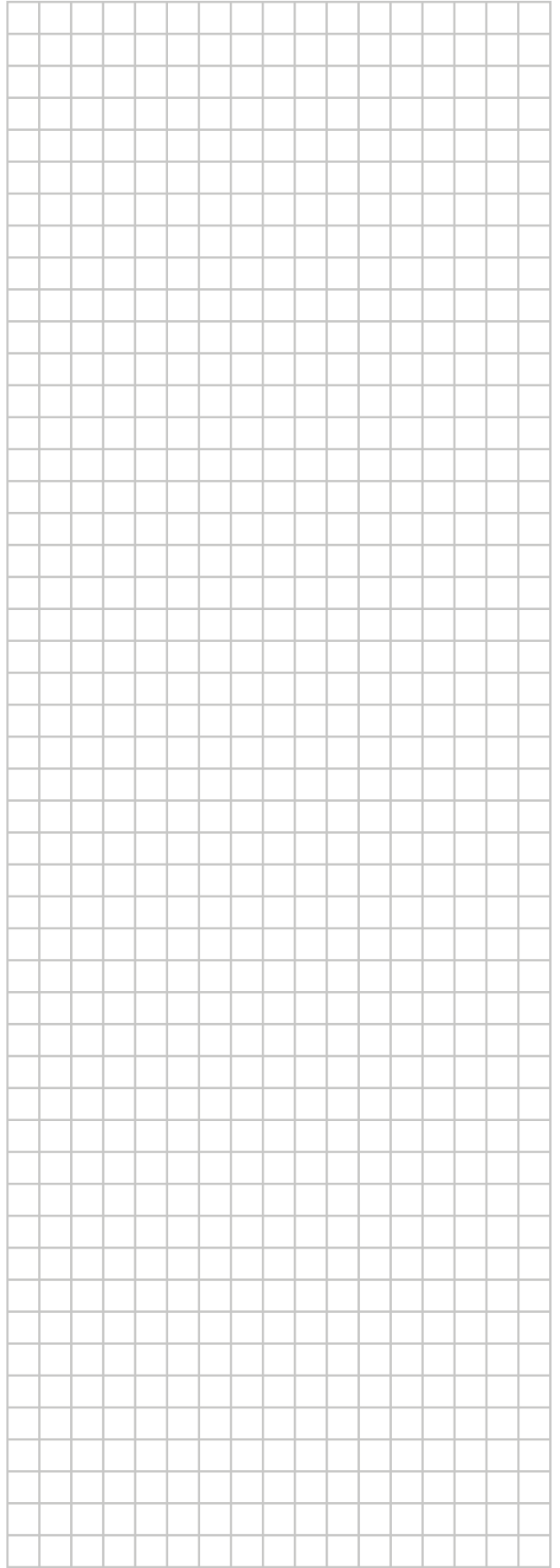

ERC

Copyright 2021 Daikin

**DAIKIN EUROPE N.V.**  
Zandvoordestraat 300, B-8400 Oostende, Belgium

4P634888-1A 2022.08